

JAGA



ОТОПЛЕНИЕ



ОХЛАЖДЕНИЕ



ОПЦИИ

По вопросам продаж и поддержки обращайтесь:

Алматы (7273)495-231
Ангарск (3955)60-70-56
Архангельск (8182)63-90-72
Астрахань (8512)99-46-04
Барнаул (3852)73-04-60
Белгород (4722)40-23-64
Благовещенск (4162)22-76-07
Брянск (4832)59-03-52
Владивосток (423)249-28-31
Владикавказ (8672)28-90-48
Владимир (4922)49-43-18
Волгоград (844)278-03-48
Вологда (8172)26-41-59
Воронеж (473)204-51-73
Екатеринбург (343)384-55-89
Иваново (4932)77-34-06
Ижевск (3412)26-03-58
Иркутск (395)279-98-46
Казань (843)206-01-48
Россия +7(495)268-04-70

Калининград (4012)72-03-81
Калуга (4842)92-23-67
Кемерово (3842)65-04-62
Киров (8332)68-02-04
Коломна (4966)23-41-49
Кострома (4942)77-07-48
Краснодар (861)203-40-90
Красноярск (391)204-63-61
Курск (4712)77-13-04
Курган (3522)50-90-47
Липецк (4742)52-20-81
Магнитогорск (3519)55-03-13
Москва (495)268-04-70
Мурманск (8152)59-64-93
Набережные Челны (8552)20-53-41
Нижний Новгород (831)429-08-12
Новокузнецк (3843)20-46-81
Ноябрьск (3496)41-32-12
Новосибирск (383)227-86-73
Киргизия +996(312)-96-26-47

Омск (3812)21-46-40
Орел (4862)44-53-42
Оренбург (3532)37-68-04
Пенза (8412)22-31-16
Петрозаводск (8142)55-98-37
Псков (8112)59-10-37
Пермь (342)205-81-47
Ростов-на-Дону (863)308-18-15
Рязань (4912)46-61-64
Самара (846)206-03-16
Саранск (8342)22-96-24
Санкт-Петербург (812)309-46-40
Саратов (845)249-38-78
Севастополь (8692)22-31-93
Симферополь (3652)67-13-56
Смоленск (4812)29-41-54
Сочи (862)225-72-31
Ставрополь (8652)20-65-13
Сургут (3462)77-98-35
Казахстан +7(7172)727-132

Сыктывкар (8212)25-95-17
Тамбов (4752)50-40-97
Тверь (4822)63-31-35
Тольятти (8482)63-91-07
Томск (3822)98-41-53
Тула (4872)33-79-87
Тюмень (3452)66-21-18
Ульяновск (8422)24-23-59
Улан-Удэ (3012)59-97-51
Уфа (347)229-48-12
Хабаровск (4212)92-98-04
Чебоксары (8352)28-53-07
Челябинск (351)202-03-61
Череповец (8202)49-02-64
Чита (3022)38-34-83
Якутск (4112)23-90-97
Ярославль (4852)69-52-93

WE ARE CLIMATE DESIGNERS

МАКСИМАЛЬНЫЙ ВНУТРЕННИЙ КОМФОРТ, МИНИМАЛЬНЫЙ ВЫБРОС CO₂

В любое время года максимальный комфорт в помещении с минимальным загрязнением и использованием сырья: именно так мы стараемся улучшить не только ваш внутренний, но и наш внешний климат.

Поэтому мы можем назвать себя, всех наших сотрудников, монтажников и всех наших партнёров: Jaga Climate Designers!



КОМФОРТ, ЗИМОЙ И ЛЕТОМ

Отопление, Охлаждение & Вентиляция

Конвектор Jaga никогда не был обычным радиатором, но сегодня он превратился в климат-кулер. Сверхлёгкий теплообменник был основанием всех наших новых продуктов и тех, которые появятся в будущем. Отсюда наше технологическое лидерство среди лёгких, быстро реагирующих и высокопроизводительных теплообменников, тех что сегодня находятся в основе климатических систем для отопления, охлаждения и вентиляции.



КОМФОРТ, ВНУТРИ И СНАРУЖИ

Из-за огня

Продукция Climate Designer сочетается с самыми экологически чистыми технологиями, такими как тепловые насосы и солнечная энергия. Конвекторы LOW-H₂O отлично работают при самых низких температурах воды и автоматически переключаются с отопления на охлаждение и наоборот. Инсталляция в целом обеспечивает создание наилучшего микроклимата в помещении, не требующего сжигания топлива (см: котел). Отсутствие сгорания означает, что приборы Jaga Climate Designer помогают снизить выбросы углекислого газа и тем самым улучшить климат снаружи.



МЕНЬШЕ МАТЕРИАЛОВ, БОЛЬШЕ ТЕХНОЛОГИЙ

Отличный пример ЭкоДизайна

Продукция Climate Designer потребляет меньше энергии. Но не только в течении своей жизни они являются экологически чистыми. Поскольку их вес и размеры меньше других эквивалентных систем излучения или подогрева пола, то и потребность в сырье для их производства также невелика. Кроме того, их рабочий цикл гораздо дольше, имея 30-летнюю гарантию они полностью перерабатываются вторично по завершению срока службы. В сравнительной таблице LCA срока жизнедеятельности и воздействия на окружающую среду, продукты Climate Designers оценены лучше других систем.

ПРАЙСЛИСТ ДЛЯ ПРОФЕССИОНАЛОВ HVAC

Порой все необходимо делать быстро. Будь то строительная площадка, где нужно составить или скорректировать коммерческое предложение, или же необходимость проверить, какие опции потребуются при работе, и вы хотите иметь возможность сделать это как можно эффективнее! Сравнить цены или объемы производства становится гораздо легче, а сделать заказ - и вовсе оказывается сейчас детской забавой. В основу этого документа легла именно такая философия. Эта предельно сжатая версия нашего каталога была создана для специалистов в области HVAC, архитекторов и инженерных бюро. Цель этой краткой версии - как можно нагляднее продемонстрировать весь ассортимент нашей продукции и связанные с ней дополнительные возможности, чтобы повысить эффективность оформления заказа.

КАК ПОЛЬЗОВАТЬСЯ ПРАЙС-ЛИСТОМ?

ВЫХОДНЫЕ/ЦЕНА

Удобный обзор всех высот, длин и типов. Вы можете сформировать код заказа исходя из вашего собственного выбора. * Другие показатели рассчитываются при помощи наших поправочных коэффициентов.

РАДИАТОРА

ИЗОБРАЖЕНИЕ

СОСТАВЛЕНИЕ КОДА ЗАКАЗА

Конфигуратор для составления кода заказа.

СТАНДАРТНАЯ ПОСТАВКА

Краткое описание того, что поставляется при заказе радиатора.

Отметьте значения красным цветом, чтобы настроить устройство как нужно.

СТАНДАРТНЫЕ ЦВЕТА

Какие цвета являются стандартными для этого радиатора.

ДРУГИЕ ЦВЕТА

Рассчитать цену для другого цвета.

ДРУГАЯ ИНФОРМАЦИЯ

BRIZA НАСТЕННАЯ МОДЕЛЬ 2-Х ТРУБНОЕ



КОД ЗАКАЗА BRIZA 12
BZMW 041 075 12 XXX 2 20

Цвет
 Длина
 Высота

КОД ЗАКАЗА BRIZA 22
BAWMOB3 090 22 XXX XX 2 20

Модель: BT, FT, BF, FF
 Цвет
 Длина

- СТАНДАРТНАЯ ПОСТАВКА:**
- лакированный кожух из оцинкованного по методу Сандвиг-мира стального листа с оцинкованной верхней решеткой
 - поддон для конденсата с отводом
 - медно-алюминевый теплообменник с гидрофильным покрытием
 - внутренние части изготовлены из электролитически оцинкованной стали
- Briza 12**
- тангенциальный(ы) ЕС вентилятор(ы)
 - фильтр для воздуха из нержавеющей стали
- Briza 22**
- центробежный вентилятор(ы) с двойным входом
 - сменный фильтр из полипропилена (класс G2)

- СТАНДАРТНЫЕ ЦВЕТА**
- Экологически чисто, обладает высокой устойчивостью к царапинам и ультрафиолетовому излучению порошкового покрытия
- дорожный белыйRAL 9016 (133), Soft touch: матовый лак с тонкой текстурой, блеск < 10%
 - паспоструино-сарый (R01), мелкоструктурная краска металлик
 - почти чёрный (R45), Soft touch: матовый лак с тонкой текстурой, блеск < 10%

ДРУГИЕ ЦВЕТА

См карту цветов.

Наценка за другой цвет € **347**

ВЫХОДНЫЕ

Теплоотдача измерена в соответствии с EN16420. Опубликованные мощности максимальны при 10 В. Информацию о мощностях при других управляющих напряжениях см. www.jaga.com.

КОМПЛЕКТЫ СОЕДИНЕНИЙ

Возможные подключения см. в разделе Опции

ВЫСОТА H см	ДЛИНА L см	ТИП U V	УПРАВЛЯЮЩЕЕ НАПРЯЖЕНИЕ V	СЛП/УДРЕНИЕ (для обозначения поправочных коэффициентов) Поправ. на температуру ЗТС		ОБЩАЯ ХОЛОДОПРОЕМО- ДИТЕЛЬНОСТЬ Клим. температура ЗТС	ОТОПЛЕНИЕ Клим. температура ЗТС	ЦЕНА €				
				16/18 Ватт	7/12 Ватт							
095	125	10	10	214	503	750	973	BZMW 041 075 12				
								095	352	828	1236	1063
								145	559	1314	1964	1317
125	145	10	10	332	781	1164	1249	BZMW 041 075 12				
								095	550	1294	1927	1385
								125	877	2062	3072	1724
145	145	10	10	1095	2575	3834	1878	BZMW 041 075 12				
								095	1044	2692	2682	2821
								110	1392	3991	3899	3196
130	160	10	10	1992	5060	4872	3466	BZMW 041 075 12				
								160	2239	6224	6563	4875
								190	2650	7595	7521	6369
225	225	10	10	4031	11446	11199	6839	BZMW 041 075 12				

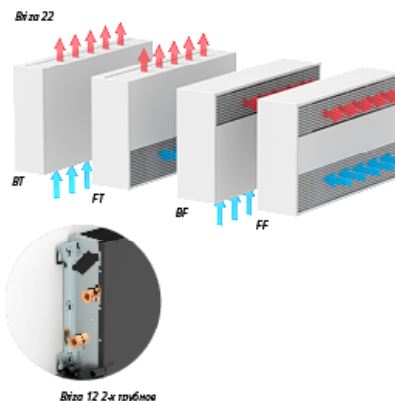

ТЕРМИНОЛОГИЯ JAGA



Strada

КОНВЕКТОРЫ JAGA LOW-H2O

Конвектор небольшой массы со сверхбыстрой теплопроводностью. Небольшая масса нагревается быстрее. Это закон природы. Конвекторы с низким H₂O намного легче и содержат намного меньше воды, чем другие радиаторы или тёплый пол. Поэтому им не нужно сначала нагревать себя, они сразу передают тепло в комнату. Ультрасовременный теплообменник Low-H₂O, изготовленный из алюминия и меди, также реагирует во много раз быстрее, чем тёплый пол или любой другой радиатор. Он не нагревается без необходимости после достижения оптимальной температуры в помещении. Вот почему конвектор Jaga Low-H₂O обеспечивает большой комфорт при более низком энергопотреблении.

Идеально в комбинации с:

обычный котёл, Котлы с высоким КПД,

подходит для:

Отопление

Температурный режим:

🌀 55/45/20°C

JAGA HYBRID

Новое экологически чистое оборудование для оптимального эффекта нуждается в улучшенной системе подачи воды. Это должно обеспечить приятное тепло при низких температурах и достаточное освежение при неконденсирующемся охлаждении. Радиаторы Jaga Hybrid содержат совершенно новую систему DBH, DB означает Dynamic Boost, чтобы значительно увеличить мощность радиатора. Н от Hybrid означает двойной эффект: отопление и охлаждение.

Идеально в комбинации с:

гибридный тепловой насос, тепловой насос воздух/вода,

подходит для:

Отопление, Light Cooling

Температурный режим:

🌀 45/40/20°C - 🌀 16/18/27°C 50% R.V.



Strada Hybrid

JAGA ФАНКОЙЛЫ

Конвекторы с принудительной конвекцией обеспечивают высочайший уровень климатического комфорта в энергоэффективном и практически бесшумном режиме. Они быстро обеспечивают заданный уровень температуры в любом помещении как зимой, так и летом, тем самым обеспечивая идеальный микроклимат в помещении в течение всего года. С использованием последних ЕС-двигателей фанкойлы Jaga потребляют на 50% меньше электроэнергии. Благодаря возможности управления ЕС-двигателями в диапазоне 0–10 В, их можно регулировать с помощью современной системы умный дом.

Идеально в комбинации с:

тепловой насос воздух/вода, геотермальный тепловой насос,

подходит для:

Отопление, Light Cooling, Deep Cooling

Температурный режим:

🌀 35/30/20°C - 🌀 16/18/27°C 50% R.V., 🌀 7/12/27°C 50% R.V.



Briza



JAGA LIGHT COOLING

Энергоэффективное, без образования конденсата охлаждение с aga Hybrid или Fancoil.

Light Cooling - это энергоэффективная система охлаждения без образования конденсата. Это осуществимо в сочетании со всеми системами тепловых насосов, подающих холодную воду, а также в сочетании с гибридными системами Jaga Hybrid (специально разработанными для этой энергоэффективной системы). При использовании Jaga Light Cooling температура может снизиться примерно на 2–4 градуса. Это меньше, чем при эксплуатации систем глубокого охлаждения. Тем не менее, летом несколько градусов могут сыграть решающую роль.

- **очень низкое потребление**
- **на сегодняшний день самый экологичный метод охлаждения**



ВЛАЖНОЕ ОХЛАЖДЕНИЕ JAGA

Конденсационное охлаждение с Jaga Fancoil.

При глубоком охлаждении используется традиционное конденсационное охлаждение и устанавливаются четырёхтрубные радиаторы Jaga с системой отвода для конденсата. Это возможно не только с геотермальными тепловыми насосами, но и с тепловым насосом воздух/вода.

- **быстрое и эффективное охлаждение**
- **отсутствие ограничений на охлаждение**



ОТОПЛЕНИЕ

Jaga представляет стильное и надежное решение для отопления. Наш широкий ассортимент энергоэффективных радиаторов и конвекторов способен решить любую проблему в вопросах отопления. Наши инновационные продукты легче, меньше и работают тише, что означает, что они потребляют гораздо меньше энергии, чем традиционные климатические системы. Кроме того, они имеют уникальный дизайн. Если вы выбираете Jaga, вы выбираете элегантное и экологически безопасное решение для отопления.

PLUG & PLAY

Мы стараемся обеспечить максимальную комплектацию нашей продукции на этапе ее выхода на рынок. Раньше нам приходилось делать только гидравлические соединения. Теперь все не так просто. Современные установки также имеют источник питания, электронную систему управления и термостат. Чтобы максимально облегчить работу профессионального монтажника HVAC, мы разработали серию Plug & Play. Эти предварительно собранные устройства (со всеми необходимыми соединениями) имеют такое же высокое качество, как и другие продукты. Заказывайте без всяких сомнений для облегчения процесса монтажа!

Briza 12 Plug & play

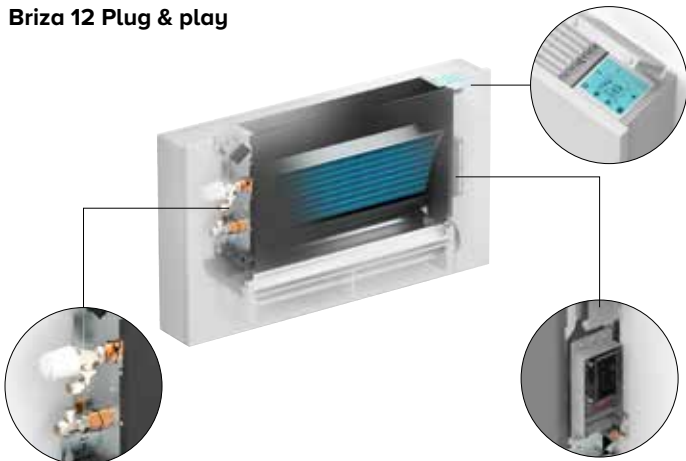

Clima Canal 10 Plug & play



НАСТЕННАЯ



НАПОЛЬНЫЕ

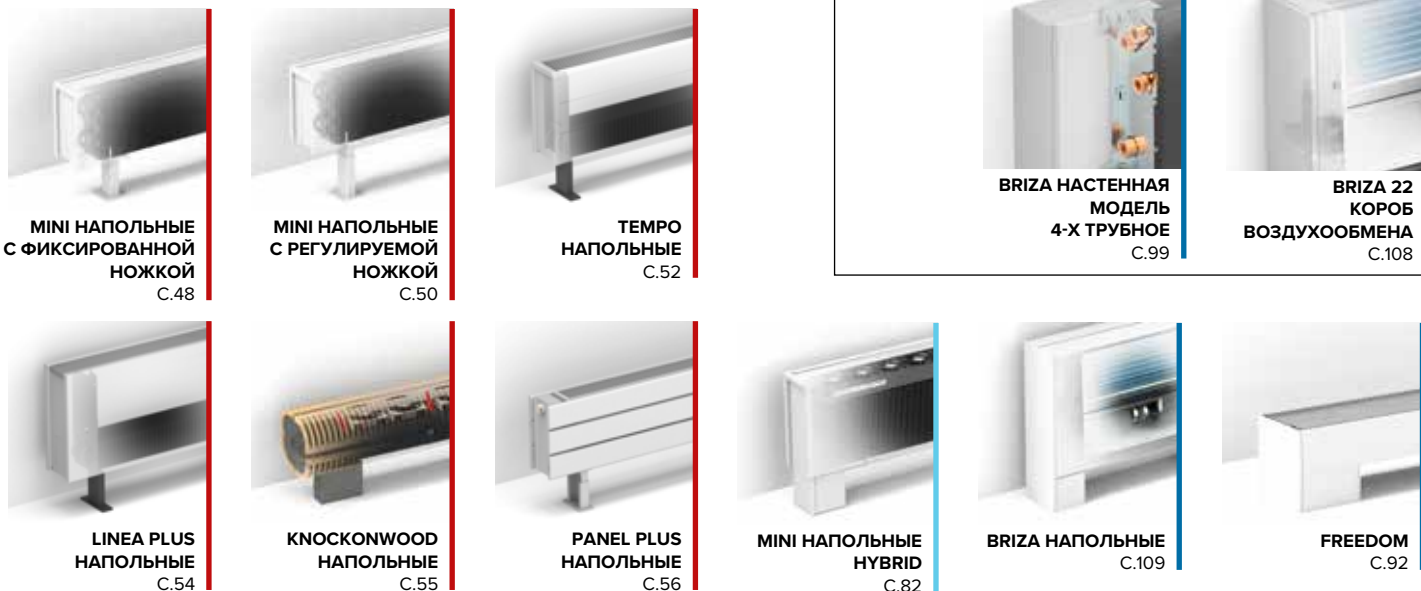

ДЛЯ ВСТРАИВАНИЯ В СТЕНУ



ВСТРАИВАЕТСЯ В ПОЛ



ПОТОЛОЧНАЯ МОДЕЛЬ

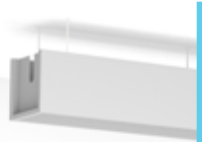

MINA
CLIMA BEAM
C.88



CLIMA BEAM
ПОТОЛОЧНАЯ МОДЕЛЬ
C.90



BRIZA
ПОТОЛОЧНАЯ
МОДЕЛЬ 2-Х ТРУБНОЕ
C.102



BRIZA
ПОТОЛОЧНАЯ МОДЕЛЬ
4-Х ТРУБНОЕ
C.103

ВСТРОЕННО В ПОТОЛОК



CLIMA BEAM
ДЛЯ ВСТРАИВАНИЯ В
ПОТОЛОК
C.91



BRIZA ВСТРОЕННО
В ПОТОЛОК
2-Х ТРУБНОЕ
C.104



BRIZA ДЛЯ
ВСТРАИВАНИЯ В
ПОТОЛОК 4-Х ТРУБНОЕ
C.105



BRIZA HP
C.107

ВЕРТИКАЛЬНЫЙ



IGUANA CIRCO
C.36

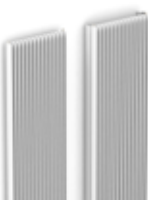

IGUANA APLANO
C.37



IGUANA ARCO
C.38



IGUANA VISIO
C.39



IGUANA CORNER
C.40



IGUANA ANGULA
C.41



TETRA
C.42



PANEL PLUS
ВЕРТИКАЛЬНЫЙ
C.43

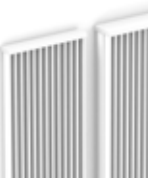

DECO SPACE
C.44



SANI ELECTRIC
C.45



SANI RONDA
C.46



SANI BASIC
C.47



VERTIGA HYBRID
C.83



DBH UPGRADE SET
STRADA
LINEA PLUS
TEMPO
ДЛЯ ВСТРАИВАНИЯ
В СТЕНУ
C.86



ОТОПЛЕНИЕ
C. 8



**ОХЛАЖДЕНИЕ &
ОТОПЛЕНИЕ**
C. 74



ОПЦИИ
C. 114



**ОБЩАЯ
ИНФОРМАЦИЯ**
C. 150

jaga

CLIMATE
DESIGNERS

ОТОПЛЕНИЕ

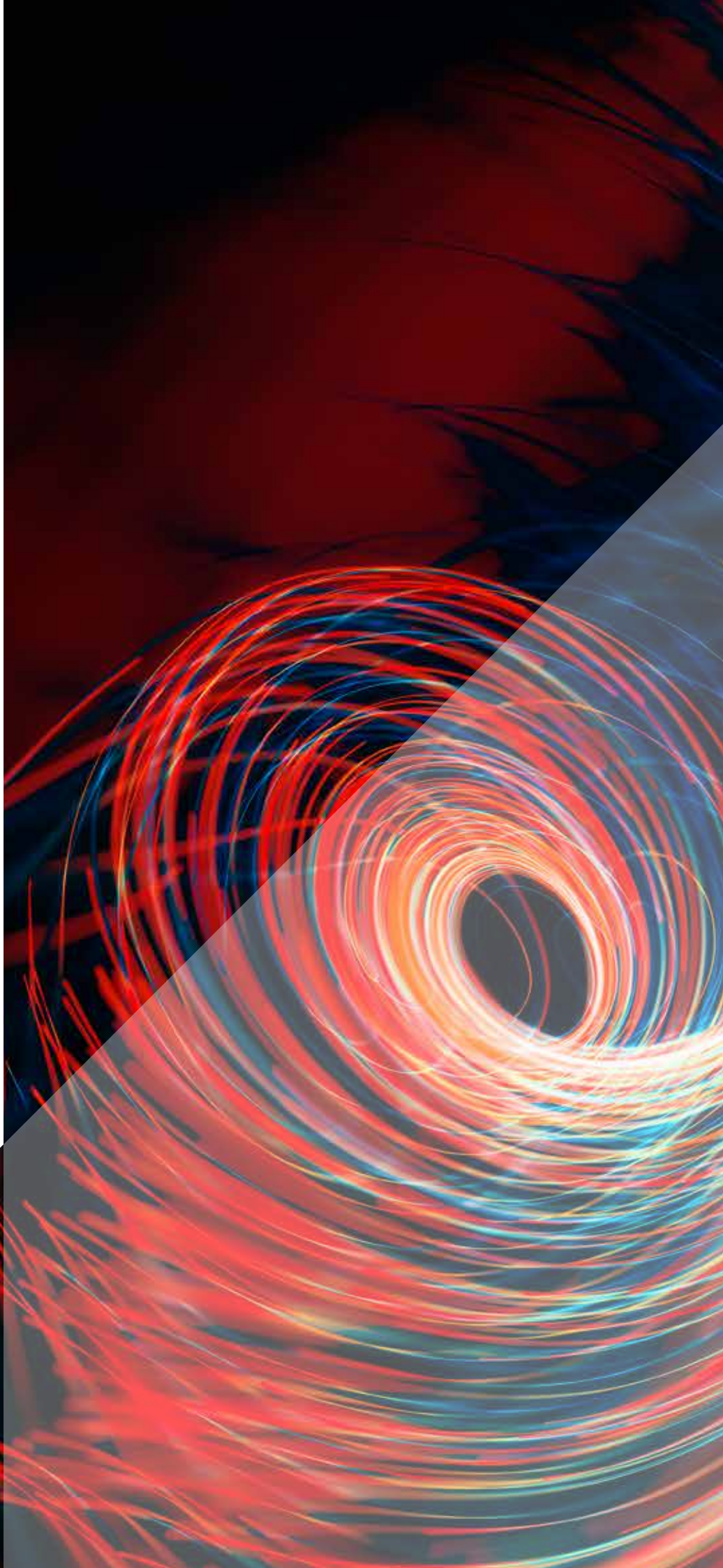

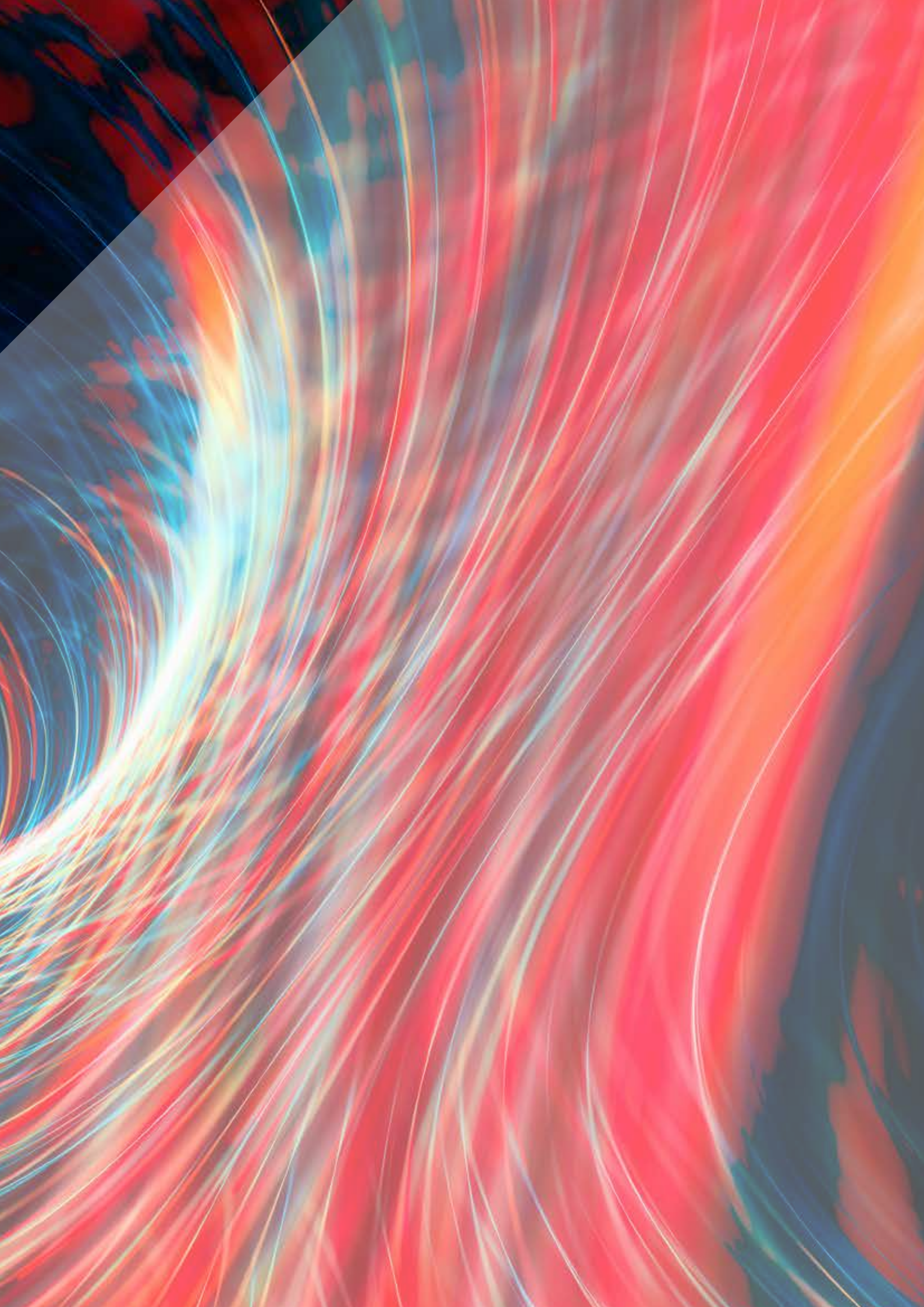



КОД ЗАКАЗА

STRW 020 050 10 XXX

Цвет
Тип
Длина
Высота

СТАНДАРТНАЯ ПОСТАВКА:

- теплообменник Low-H₂O с настенными кронштейнами и крепежным комплектом, воздушным клапаном 1/8" и заглушкой 1/2"
- Кожух частично собран с подключением снизу слева или справа
- крышка в цвете нержавеющей стали для не используемого отверстия

СТАНДАРТНЫЕ ЦВЕТА

Экологически чистое, обладающее высокой устойчивостью к царапинам и ультрафиолетовому излучению порошковое покрытие

- дорожный белый RAL 9016 (133). Soft touch: матовый лак с тонкой текстурой, блеск < 10%
- пескоструйно-серый (001), мелкоструктурная краска металллик
- почти чёрный RAL 7021 (145) Soft touch: матовый лак с тонкой текстурой, блеск < 10%

ДРУГИЕ ЦВЕТА

См карту цветов.

Наценка за другие цвета	€
Длина < 100 см	125
Длина от 100 до 200 см	199
Длина ≥ 200 см	347

ВЫХОДНЫЕ

Теплоотдача измерена в соответствии с EN422.

КОМПЛЕКТЫ СОЕДИНЕНИЙ

Возможные подключения см. в разделе Опции.

ВЫСОТА 020

ВЫСОТА ДЛИНА ТИП H L T CM CM	ОТОПЛЕНИЕ Комн. температура 20°C		ЦЕНА €	ВЫСОТА ДЛИНА ТИП H L T CM CM	ОТОПЛЕНИЕ Комн. температура 20°C		ЦЕНА €
	75/65 Ватт	€			75/65 Ватт	€	
STRW 020 050	--	---	---	STRW 020 050 06	269	271	
10	328	244		11	---	---	
15	545	289		16	---	---	
20	766	334		21	---	---	
060	--	---	---	060 06	323	289	
10	393	261		11	---	---	
15	654	312		16	---	---	
20	919	361		21	---	---	
070	--	---	---	070 06	377	321	
10	459	293		11	---	---	
15	763	351		16	---	---	
20	1072	417		21	---	---	
080	--	---	---	080 06	430	340	
10	524	313		11	---	---	
15	872	382		16	---	---	
20	1226	451		21	---	---	
090	--	---	---	090 06	484	358	
10	590	329		11	---	---	
15	981	405		16	---	---	
20	1379	480		21	---	---	
100	--	---	---	100 06	538	384	
10	655	357		11	---	---	
15	1090	439		16	---	---	
20	1532	527		21	---	---	
110	--	---	---	110 06	592	405	
10	721	375		11	---	---	
15	1199	465		16	---	---	
20	1685	564		21	---	---	
120	--	---	---	120 06	646	431	
10	786	405		11	---	---	
15	1308	503		16	---	---	
20	1838	615		21	---	---	
140	--	---	---	140 06	753	467	
10	917	439		11	---	---	
15	1526	550		16	---	---	
20	2145	706		21	---	---	
160	--	---	---	160 06	861	549	
10	1048	521		11	---	---	
15	1744	660		16	---	---	
20	2451	842		21	---	---	
180	--	---	---	180 06	968	592	
10	1179	566		11	---	---	
15	1962	718		16	---	---	
20	2758	913		21	---	---	
200	--	---	---	200 06	1076	643	
10	1310	615		11	---	---	
15	2180	821		16	---	---	
20	3064	998		21	---	---	
220	--	---	---	220 06	1184	850	
10	1441	844		11	---	---	
15	2398	1111		16	---	---	
20	3370	1346		21	---	---	
240	--	---	---	240 06	1291	805	
10	1572	773		11	---	---	
15	2616	1027		16	---	---	
20	3677	1254		21	---	---	
260	--	---	---	260 06	1399	973	
10	1703	972		11	---	---	
15	2834	1275		16	---	---	
20	3983	1550		21	---	---	
280	--	---	---	280 06	1506	903	
10	1834	868		11	---	---	
15	3052	1158		16	---	---	
20	4290	1413		21	---	---	

STRADA

ВЫСОТА 035

ВЫСОТА ДЛИНА ТИП	ОТОПЛЕНИЕ		ЦЕНА
	Комн. температура 20°C		
	75/65	Ватт	
Н СМ	Л СМ	Т	€
STRW 035 050	--	---	---
10	449	271	
15	735	316	
20	1030	361	
060	--	---	---
10	539	291	
15	882	339	
20	1236	390	
070	--	---	---
10	629	323	
15	1029	382	
20	1442	447	
080	--	---	---
10	718	342	
15	1176	414	
20	1648	484	
090	--	---	---
10	808	365	
15	1323	438	
20	1854	516	
100	--	---	---
10	898	390	
15	1470	475	
20	2060	565	
110	--	---	---
10	988	411	
15	1617	500	
20	2266	599	
120	--	---	---
10	1078	439	
15	1764	541	
20	2472	652	
140	--	---	---
10	1257	485	
15	2058	596	
20	2884	753	
160	--	---	---
10	1437	570	
15	2352	707	
20	3296	892	
180	--	---	---
10	1616	618	
15	2646	771	
20	3708	967	
200	--	---	---
10	1796	670	
15	2940	876	
20	4120	1053	
220	--	---	---
10	2119	906	
15	3450	1170	
20	4831	1405	
240	--	---	---
10	2155	841	
15	3528	1094	
20	4944	1321	
260	--	---	---
10	2504	1042	
15	4077	1347	
20	5710	1620	
280	--	---	---
10	2514	942	
15	4116	1229	
20	5768	1490	

ВЫСОТА 050

ВЫСОТА ДЛИНА ТИП	ОТОПЛЕНИЕ		ЦЕНА
	Комн. температура 20°C		
	75/65	Ватт	
Н СМ	Л СМ	Т	€
STRW 035 050 06	395	353	
11	598	406	
16	797	476	
21	1057	511	
060 06	474	381	
11	718	434	
16	956	512	
21	1268	551	
070 06	553	421	
11	837	484	
16	1115	578	
21	1480	634	
080 06	632	445	
11	957	514	
16	1274	622	
21	1691	683	
090 06	711	470	
11	1076	541	
16	1434	665	
21	1903	726	
100 06	790	505	
11	1196	584	
16	1593	722	
21	2114	797	
110 06	869	530	
11	1316	615	
16	1752	760	
21	2325	846	
120 06	948	562	
11	1435	652	
16	1912	814	
21	2537	913	
140 06	1106	616	
11	1674	721	
16	2230	903	
21	2960	1068	
160 06	1264	721	
11	1914	844	
16	2549	1070	
21	3382	1263	
180 06	1422	776	
11	2153	911	
16	2867	1162	
21	3805	1369	
200 06	1580	841	
11	2392	983	
16	3186	1323	
21	4228	1484	
220 06	1738	1073	
11	2781	1262	
16	3740	1685	
21	5003	1898	
240 06	1896	1048	
11	2870	1225	
16	3823	1647	
21	5074	1854	
260 06	2054	1228	
11	3286	1447	
16	4420	1932	
21	5912	2190	
280 06	2212	1171	
11	3349	1369	
16	4460	1846	
21	5919	2087	

ВЫСОТА ДЛИНА ТИП	ОТОПЛЕНИЕ		ЦЕНА
	Комн. температура 20°C		
	75/65	Ватт	
Н СМ	Л СМ	Т	€
STRW 050 050	---	---	---
10	538	286	
15	867	337	
20	1213	386	
060	---	---	---
10	646	309	
15	1040	362	
20	1455	417	
070	---	---	---
10	753	342	
15	1214	406	
20	1698	476	
080	---	---	---
10	861	366	
15	1387	438	
20	1940	514	
090	---	---	---
10	968	385	
15	1561	467	
20	2183	546	
100	---	---	---
10	1076	414	
15	1734	503	
20	2425	596	
110	---	---	---
10	1184	437	
15	1907	531	
20	2668	634	
120	---	---	---
10	1291	469	
15	2081	573	
20	2910	689	
140	---	---	---
10	1506	516	
15	2428	634	
20	3395	796	
160	---	---	---
10	1722	610	
15	2774	752	
20	3880	940	
180	---	---	---
10	1937	657	
15	3121	817	
20	4365	1019	
200	---	---	---
10	2152	714	
15	3468	927	
20	4850	1109	
220	---	---	---
10	2367	952	
15	3815	1224	
20	5335	1463	
240	---	---	---
10	2582	892	
15	4162	1156	
20	5820	1389	
260	---	---	---
10	2798	1096	
15	4508	1410	
20	6305	1691	
280	---	---	---
10	3013	1002	
15	4855	1297	
20	6790	1559	

ВЫСОТА ДЛИНА ТИП	ОТОПЛЕНИЕ		ЦЕНА
	Комн. температура 20°C		
	75/65	Ватт	
Н СМ	Л СМ	Т	€
STRW 050 050 06	474	369	
11	693	423	
16	949	497	
21	1291	534	
060 06	568	393	
11	832	453	
16	1139	531	
21	1549	576	
070 06	663	438	
11	970	506	
16	1329	601	
21	1807	664	
080 06	758	467	
11	1109	538	
16	1518	649	
21	2066	713	
090 06	852	489	
11	1247	566	
16	1708	690	
21	2324	758	
100 06	947	526	
11	1386	611	
16	1898	749	
21	2582	829	
110 06	1042	552	
11	1525	641	
16	2088	791	
21	2840	882	
120 06	1136	587	
11	1663	681	
16	2278	844	
21	3098	951	
140 06	1326	646	
11	1940	754	
16	2657	937	
21	3615	1111	
160 06	1515	757	
11	2218	883	
16	3037	1111	
21	4131	1311	
180 06	1705	814	
11	2495	953	
16	3416	1208	
21	4648	1418	
200 06	1894	881	
11	2772	1029	
16	3796	1370	
21	5164	1539	
220 06	2084	1118	
11	3049	1311	
16	4176	1734	
21	5680	1957	
240 06	2273	1095	
11	3326	1280	
16	4555	1703	
21	6197	1921	
260 06	2463	1281	
11	3604	1507	
16	4935	1990	
21	6713	2257	
280 06	2652	1228	
11	3881	1431	
16	5314	1910	
21	7230	2161	

STRADA

ВЫСОТА 065

ВЫСОТА ДЛИНА ТИП	ОТОПЛЕНИЕ Комн. температура 20°C	ЦЕНА		
			75/65	€
			Ватт	€
STRW 065 050	---	---		
10	606	306		
15	961	362		
20	1343	416		
060	---	---		
10	727	332		
15	1153	388		
20	1611	447		
070	---	---		
10	848	367		
15	1345	434		
20	1880	509		
080	---	---		
10	969	390		
15	1538	469		
20	2148	547		
090	---	---		
10	1090	411		
15	1730	497		
20	2417	583		
100	---	---		
10	1211	440		
15	1922	534		
20	2685	631		
110	---	---		
10	1332	465		
15	2114	565		
20	2954	670		
120	---	---		
10	1453	499		
15	2306	610		
20	3222	730		
140	---	---		
10	1695	551		
15	2691	674		
20	3759	844		
160	---	---		
10	1938	649		
15	3075	796		
20	4296	996		
180	---	---		
10	2180	702		
15	3460	866		
20	4833	1075		
200	---	---		
10	2422	760		
15	3844	979		
20	5370	1167		
220	---	---		
10	2746	1003		
15	4338	1278		
20	6057	1527		
240	---	---		
10	2906	951		
15	4613	1216		
20	6444	1461		
260	---	---		
10	3245	1159		
15	5127	1474		
20	7158	1771		
280	---	---		
10	3391	1066		
15	5382	1365		
20	7518	1641		

ВЫСОТА 095

ВЫСОТА ДЛИНА ТИП	ОТОПЛЕНИЕ Комн. температура 20°C	ЦЕНА		
			75/65	€
			Ватт	€
STRW 065 050 06	533	385		
11	772	443		
16	1087	523		
21	1515	564		
060 06	640	411		
11	926	475		
16	1304	561		
21	1818	610		
070 06	746	458		
11	1080	528		
16	1521	630		
21	2121	692		
080 06	853	486		
11	1234	564		
16	1738	680		
21	2424	745		
090 06	959	512		
11	1389	592		
16	1956	721		
21	2727	792		
100 06	1066	547		
11	1543	637		
16	2173	780		
21	3030	864		
110 06	1173	576		
11	1697	669		
16	2390	822		
21	3333	918		
120 06	1279	614		
11	1852	714		
16	2608	881		
21	3636	987		
140 06	1492	675		
11	2160	791		
16	3042	981		
21	4242	1158		
160 06	1706	792		
11	2469	926		
16	3477	1159		
21	4848	1362		
180 06	1919	851		
11	2777	998		
16	3911	1256		
21	5454	1473		
200 06	2132	923		
11	3086	1076		
16	4346	1424		
21	6060	1596		
220 06	2345	1163		
11	3498	1362		
16	4972	1791		
21	6989	2018		
240 06	2558	1145		
11	3703	1337		
16	5215	1771		
21	7272	1990		
260 06	2772	1336		
11	4134	1567		
16	5876	2061		
21	8260	2331		
280 06	2985	1285		
11	4320	1496		
16	6084	1983		
21	8484	2236		

ВЫСОТА ДЛИНА ТИП	ОТОПЛЕНИЕ Комн. температура 20°C	ЦЕНА		
			75/65	€
			Ватт	€
STRW 095 050	---	---		
10	836	365		
15	1288	429		
20	1795	486		
060	---	---		
10	975	403		
15	1502	475		
20	2094	549		
080	---	---		
10	1114	429		
15	1717	515		
20	2394	593		
090	---	---		
10	1254	454		
15	1931	546		
20	2693	629		
100	---	---		
10	1393	489		
15	2146	592		
20	2992	688		
110	---	---		
10	1532	520		
15	2361	626		
20	3291	731		
120	---	---		
10	1672	554		
15	2575	670		
20	3590	791		
140	---	---		
10	1950	619		
15	3004	753		
20	4189	920		

ВЫСОТА ДЛИНА ТИП	ОТОПЛЕНИЕ Комн. температура 20°C	ЦЕНА		
			75/65	€
			Ватт	€
STRW 095 050	---	---		
060 06	736	442		
11	1078	507		
16	1606	599		
21	2352	647		
070 06	858	489		
11	1257	564		
16	1874	674		
21	2744	735		
080 06	981	523		
11	1437	600		
16	2142	726		
21	3136	792		
090 06	1103	550		
11	1616	631		
16	2409	772		
21	3528	842		
100 06	1226	595		
11	1796	687		
16	2677	838		
21	3920	921		
110 06	1349	629		
11	1976	723		
16	2945	884		
21	4312	980		
120 06	1471	667		
11	2155	769		
16	3212	946		
21	4704	1052		
140 06	1716	741		
11	2514	859		
16	3748	1059		
21	5488	1235		

jaga
CLIMATE
DESIGNERS

ПУСТЬ ПРИРОДА СОГРЕЕТ
ВАШ ДОМ И СЕРДЦЕ

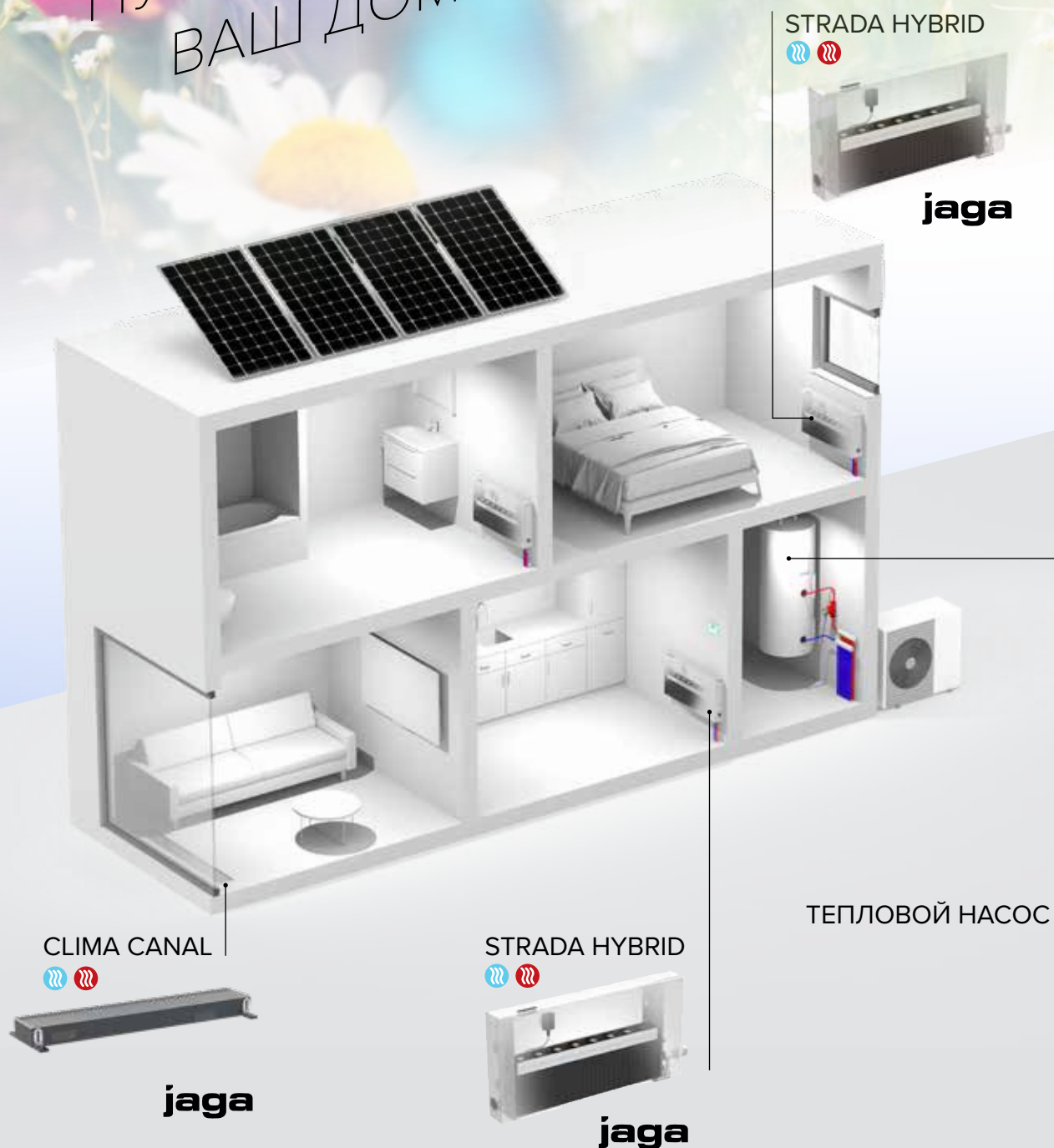

Идеальный дуэт: тепловые насосы и низкотемпературные конвекторы Jaga

Наши радиаторы с энергосберегающей технологией Low-H₂O и гибридной системой Dynamic Boost Hybrid отлично работают при самых минимальных температурных режимах. Аналогично тепловому насосу. Низкотемпературные радиаторы Jaga обеспечивают максимально эффективную работу теплового насоса. Более того, они оказывают минимальное воздействие на окружающую среду. Таким образом, вы полностью подготовлены к завтрашнему дню и вносите свой вклад в сохранение окружающей среды.



КОД ЗАКАЗА

LINW	020	050	10	XXX
				Цвет
				Тип
				Длина
				Высота

СТАНДАРТНАЯ ПОСТАВКА:

- Теплообменник Low-H₂O с настенными кронштейнами и крепежным комплектом
- Кожух частично собран с подключением снизу слева или справа
- стандартный или (twin) удлинённый воздушный клапан 1/8" и заглушка 1/2"

СТАНДАРТНЫЕ ЦВЕТА

Экологически чистое, обладающее высокой устойчивостью к царапинам и ультрафиолетовому излучению порошковое покрытие

- дорожный белый RAL 9016 (133): Soft touch: матовый лак с тонкой текстурой, блеск < 10%
- пескоструйно-серый (001), мелкоструктурная краска металл
- почти чёрный RAL 7021 (145) Soft touch: матовый лак с тонкой текстурой, блеск < 10%

ДРУГИЕ ЦВЕТА

См карту цветов.

Наценка за другие цвета	€
Длина < 100 см	125
Длина от 100 до 200 см	199
Длина ≥ 200 см	347

ВЫХОДНЫЕ

Теплоотдача измерена в соответствии с EN422.

КОМПЛЕКТЫ СОЕДИНЕНИЙ

Возможные подключения см. в разделе Опции.

ВЫСОТА 020

ВЫСОТА H	ДЛИНА L	ТИП T	ОТОПЛЕНИЕ	
			Комн. температура 20°C	Ватт
CM	CM		75/65	€
LINW 020 050	10	10	284	209
	15	10	519	251
	20	10	697	291
060	10	10	341	228
	15	10	623	271
	20	10	836	316
070	10	10	398	252
	15	10	727	306
	20	10	976	365
080	10	10	454	274
	15	10	830	332
	20	10	1115	392
090	10	10	511	286
	15	10	934	353
	20	10	1255	420
100	10	10	568	312
	15	10	1038	385
	20	10	1394	465
110	10	10	625	328
	15	10	1142	408
	20	10	1533	492
120	10	10	682	350
	15	10	1246	438
	20	10	1673	530
140	10	10	795	383
	15	10	1453	482
	20	10	1952	620
160	10	10	909	455
	15	10	1661	576
	20	10	2230	741
180	10	10	1022	495
	15	10	1868	631
	20	10	2509	807
200	10	10	1136	538
	15	10	2076	722
	20	10	2788	880
220	10	10	1250	627
	15	10	2284	841
	20	10	3067	1024
240	10	10	1363	674
	15	10	2491	904
	20	10	3346	1103
260	10	10	1477	718
	15	10	2699	960
	20	10	3624	1174
280	10	10	1590	757
	15	10	2906	1017
	20	10	3903	1243

LINEA PLUS

ВЫСОТА 035

ВЫСОТА	ДЛИНА	ТИП	ОТОПЛЕНИЕ Комн. температура 20°C	ЦЕНА
Н	L	T	75/65	€
CM	CM		Ватт	
LINW 035 050	10		393	232
	15		659	275
	20		901	316
060	10		471	250
	15		790	294
	20		1081	342
070	10		550	279
	15		922	332
	20		1261	391
080	10		628	298
	15		1054	359
	20		1441	424
090	10		707	316
	15		1185	384
	20		1621	454
100	10		785	340
	15		1317	417
	20		1801	498
110	10		864	359
	15		1449	439
	20		1981	528
120	10		942	386
	15		1580	475
	20		2161	570
140	10		1099	423
	15		1844	523
	20		2521	666
160	10		1256	499
	15		2107	621
	20		2882	791
180	10		1413	544
	15		2371	681
	20		3242	861
200	10		1570	590
	15		2634	774
	20		3602	934
220	10		1727	683
	15		2897	897
	20		3962	1082
240	10		1884	737
	15		3161	967
	20		4322	1171
260	10		2041	783
	15		3424	1026
	20		4683	1248
280	10		2198	827
	15		3688	1086
	20		5043	1319

ВЫСОТА 050

ВЫСОТА	ДЛИНА	ТИП	ОТОПЛЕНИЕ Комн. температура 20°C	ЦЕНА
Н	L	T	75/65	€
CM	CM		Ватт	
LINW 035 050	11		549	365
	16		813	428
	21		1039	457
060	11		659	386
	16		975	459
	21		1247	495
070	11		769	435
	16		1138	523
	21		1455	569
080	11		878	463
	16		1300	565
	21		1662	615
090	11		988	488
	16		1463	600
	21		1870	657
100	11		1098	528
	16		1625	657
	21		2078	723
110	11		1208	557
	16		1788	692
	21		2286	768
120	11		1318	596
	16		1950	745
	21		2494	826
140	11		1537	649
	16		2275	820
	21		2909	966
160	11		1757	764
	16		2600	974
	21		3325	1145
180	11		1976	828
	16		2925	1061
	21		3740	1249
200	11		2196	892
	16		3250	1211
	21		4156	1350
220	11		2416	1030
	16		3575	1400
	21		4572	1562
240	11		2635	1111
	16		3900	1505
	21		4987	1687
260	11		2855	1179
	16		4225	1599
	21		5403	1794
280	11		3074	1242
	16		4550	1688
	21		5818	1898

ВЫСОТА	ДЛИНА	ТИП	ОТОПЛЕНИЕ Комн. температура 20°C	ЦЕНА
Н	L	T	75/65	€
CM	CM		Ватт	
LINW 050 050	10		482	251
	15		767	294
	20		1060	339
060	10		578	269
	15		920	317
	20		1272	368
070	10		675	299
	15		1073	357
	20		1484	420
080	10		771	321
	15		1226	385
	20		1696	454
090	10		868	339
	15		1380	411
	20		1908	484
100	10		964	366
	15		1533	443
	20		2120	528
110	10		1060	385
	15		1686	472
	20		2332	562
120	10		1157	417
	15		1840	511
	20		2544	611
140	10		1350	457
	15		2146	562
	20		2968	706
160	10		1542	538
	15		2453	666
	20		3392	837
180	10		1735	584
	15		2759	726
	20		3816	911
200	10		1928	634
	15		3066	822
	20		4240	986
220	10		2121	731
	15		3373	950
	20		4664	1140
240	10		2314	791
	15		3679	1026
	20		5088	1235
260	10		2506	842
	15		3986	1090
	20		5512	1314
280	10		2699	887
	15		4292	1150
	20		5936	1390

ВЫСОТА	ДЛИНА	ТИП	ОТОПЛЕНИЕ Комн. температура 20°C	ЦЕНА
Н	L	T	75/65	€
CM	CM		Ватт	
LINW 050 050	11		655	382
	16		976	447
	21		1282	480
060	11		785	406
	16		1171	480
	21		1538	521
070	11		916	455
	16		1366	546
	21		1795	597
080	11		1047	485
	16		1561	590
	21		2051	644
090	11		1178	512
	16		1756	626
	21		2308	687
100	11		1309	552
	16		1951	683
	21		2564	754
110	11		1440	583
	16		2146	721
	21		2820	802
120	11		1571	626
	16		2341	777
	21		3077	864
140	11		1833	683
	16		2731	857
	21		3590	1007
160	11		2094	804
	16		3122	1014
	21		4102	1194
180	11		2356	868
	16		3512	1104
	21		4615	1298
200	11		2618	936
	16		3902	1258
	21		5128	1404
220	11		2880	1079
	16		4292	1448
	21		5641	1619
240	11		3142	1164
	16		4682	1559
	21		6154	1751
260	11		3403	1236
	16		5073	1656
	21		6666	1863
280	11		3665	1303
	16		5463	1751
	21		7179	1970

LINEA PLUS

ВЫСОТА 065

ВЫСОТА			ОТОПЛЕНИЕ Комн. температура 20°C 75/65 Ватт	ЦЕНА €
ДЛИНА				
Н	L	T		
CM	CM			
LINW 065 050	10		561	271
	15		858	317
	20		1196	367
060	10		673	289
	15		1029	340
	20		1435	394
070	10		785	321
	15		1201	383
	20		1674	450
080	10		897	345
	15		1372	414
	20		1913	485
090	10		1009	366
	15		1544	438
	20		2152	516
100	10		1121	390
	15		1715	474
	20		2391	564
110	10		1233	414
	15		1887	500
	20		2630	595
120	10		1345	451
	15		2058	546
	20		2869	651
140	10		1569	490
	15		2401	599
	20		3347	752
160	10		1794	576
	15		2744	708
	20		3826	886
180	10		2018	626
	15		3087	773
	20		4304	961
200	10		2242	680
	15		3430	874
	20		4782	1043
220	10		2466	780
	15		3773	1003
	20		5260	1199
240	10		2690	846
	15		4116	1087
	20		5738	1302
260	10		2915	899
	15		4459	1155
	20		6217	1386
280	10		3139	950
	15		4802	1217
	20		6695	1463

ВЫСОТА			ОТОПЛЕНИЕ Комн. температура 20°C 75/65 Ватт	ЦЕНА €
ДЛИНА				
Н	L	T		
CM	CM			
LINW 065 050	11		742	398
	16		1114	472
	21		1503	506
060	11		890	427
	16		1336	506
	21		1803	546
070	11		1038	476
	16		1559	573
	21		2104	626
080	11		1186	511
	16		1782	618
	21		2404	674
090	11		1335	535
	16		2004	657
	21		2705	718
100	11		1483	578
	16		2227	714
	21		3005	789
110	11		1631	611
	16		2450	753
	21		3306	834
120	11		1780	661
	16		2672	817
	21		3606	907
140	11		2076	716
	16		3118	897
	21		4207	1052
160	11		2373	843
	16		3563	1059
	21		4808	1242
180	11		2669	911
	16		4009	1156
	21		5409	1349
200	11		2966	983
	16		4454	1309
	21		6010	1458
220	11		3263	1128
	16		4899	1505
	21		6611	1680
240	11		3559	1218
	16		5345	1625
	21		7212	1818
260	11		3856	1296
	16		5790	1725
	21		7813	1933
280	11		4152	1365
	16		6236	1823
	21		8414	2041

ВЫСОТА 095

ВЫСОТА			ОТОПЛЕНИЕ Комн. температура 20°C 75/65 Ватт	ЦЕНА €
ДЛИНА				
Н	L	T		
CM	CM			
LINW 095 050	---		---	---
	---		---	---
	---		---	---
060	10		838	323
	15		1210	383
	20		1706	435
070	10		977	357
	15		1411	424
	20		1991	489
080	10		1117	384
	15		1613	459
	20		2275	530
090	10		1256	406
	15		1814	488
	20		2560	565
100	10		1396	439
	15		2016	530
	20		2844	618
110	10		1536	467
	15		2218	564
	20		3128	656
120	10		1675	507
	15		2419	615
	20		3413	718
140	10		1954	559
	15		2822	677
	20		3982	827

ВЫСОТА			ОТОПЛЕНИЕ Комн. температура 20°C 75/65 Ватт	ЦЕНА €
ДЛИНА				
Н	L	T		
CM	CM			
LINW 095 050	---		---	---
	---		---	---
	---		---	---
060	11		1055	459
	16		1608	546
	21		2290	587
070	11		1231	512
	16		1876	616
	21		2671	667
080	11		1406	547
	16		2144	665
	21		3053	721
090	11		1582	577
	16		2412	706
	21		3434	768
100	11		1758	629
	16		2680	771
	21		3816	843
110	11		1934	664
	16		2948	814
	21		4198	895
120	11		2110	716
	16		3216	884
	21		4579	974
140	11		2461	784
	16		3752	974
	21		5342	1128

ВЫСОТА 020

ВЫСОТА 030

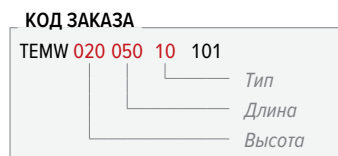
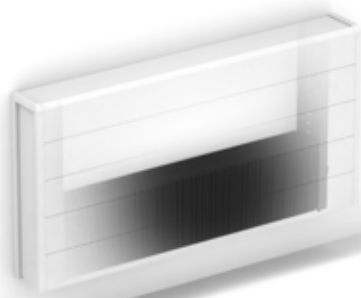

СТАНДАРТНАЯ ПОСТАВКА:

- Теплообменник Low-H₂O с настенными кронштейнами и крепежным комплектом
- Простой монтаж кожуха, одна торцевая сторона глухая, с другой отверстие для подключения, левая и правая стороны взаимозаменяемы.
- стандартный или (twin) удлинённый воздушный клапан 1/8" и заглушка 1/2"

СТАНДАРТНЫЙ ЦВЕТ

Устойчивое к царапинам покрытие поверхности с мягко текстурированной полуматовой отделкой. Высокая стойкость к УФ.

Белый RAL 9010 (101)

ВЫХОДНЫЕ

Теплоотдача измерена в соответствии с EN422.

КОМПЛЕКТЫ СОЕДИНЕНИЙ

Возможные подключения см. в разделе Опции.

ВЫСОТА	ДЛИНА		ОТОПЛЕНИЕ Комн. температура 20°C	ЦЕНА	
	H	L			T
	CM	CM			CM
TEMW020	050	10	328	192	
		15	545	232	
		20	766	274	
	060	10	393	207	
		15	654	251	
		20	919	298	
	070	10	459	238	
		15	763	292	
		20	1072	350	
080	10	524	252		
	15	872	314		
	20	1226	380		
090	10	590	269		
	15	981	336		
	20	1379	406		
100	10	655	294		
	15	1090	370		
	20	1532	451		
110	10	721	313		
	15	1199	393		
	20	1685	480		
120	10	786	328		
	15	1308	416		
	20	1838	509		
140	10	917	367		
	15	1526	469		
	20	2145	608		
160	10	1048	428		
	15	1744	551		
	20	2451	720		
180	10	1179	461		
	15	1962	600		
	20	2758	780		
200	10	1310	499		
	15	2180	689		
	20	3064	849		
220	10	1441	573		
	15	2398	791		
	20	3370	980		
240	10	1572	614		
	15	2616	849		
	20	3677	1052		
260	10	1703	652		
	15	2834	903		
	20	3983	1121		
280	10	1834	700		
	15	3052	965		
	20	4290	1199		
300	10	1965	735		
	15	3270	1017		
	20	4596	1265		

ВЫСОТА	ДЛИНА		ОТОПЛЕНИЕ Комн. температура 20°C	ЦЕНА	
	H	L			T
	CM	CM			CM
TEMW030	050	10	413	206	
		15	680	247	
		20	953	288	
	060	10	496	224	
		15	815	268	
		20	1144	316	
	070	10	578	253	
		15	951	311	
		20	1334	368	
080	10	661	271		
	15	1087	332		
	20	1525	394		
090	10	743	288		
	15	1223	355		
	20	1715	427		
100	10	826	316		
	15	1359	390		
	20	1906	473		
110	10	909	335		
	15	1495	419		
	20	2097	505		
120	10	991	347		
	15	1631	438		
	20	2287	532		
140	10	1156	392		
	15	1903	497		
	20	2668	637		
160	10	1322	457		
	15	2174	584		
	20	3050	752		
180	10	1487	495		
	15	2446	636		
	20	3431	817		
200	10	1652	538		
	15	2718	726		
	20	3812	887		
220	10	1817	613		
	15	2990	830		
	20	4193	1021		
240	10	1982	657		
	15	3262	892		
	20	4574	1096		
260	10	2148	698		
	15	3533	951		
	20	4956	1170		
280	10	2313	750		
	15	3805	1017		
	20	5337	1251		
300	10	2478	789		
	15	4077	1068		
	20	5718	1318		

ВЫСОТА	ДЛИНА		ОТОПЛЕНИЕ Комн. температура 20°C	ЦЕНА	
	H	L			T
	CM	CM			CM
TEMW030	050	11	561	336	
		16	740	403	
		21	974	428	
	060	11	673	358	
		16	888	432	
		21	1169	467	
	070	11	785	409	
		16	1036	500	
		21	1364	545	
080	11	897	435		
	16	1184	535		
	21	1558	587		
090	11	1009	459		
	16	1332	573		
	21	1753	627		
100	11	1121	505		
	16	1480	630		
	21	1948	698		
110	11	1233	530		
	16	1628	669		
	21	2143	743		
120	11	1345	554		
	16	1776	706		
	21	2338	784		
140	11	1569	620		
	16	2072	792		
	21	2727	937		
160	11	1794	721		
	16	2368	934		
	21	3117	1109		
180	11	2018	779		
	16	2664	1014		
	21	3506	1205		
200	11	2242	842		
	16	2960	1163		
	21	3896	1303		
220	11	2466	959		
	16	3256	1333		
	21	4286	1501		
240	11	2690	1029		
	16	3552	1429		
	21	4675	1612		
260	11	2915	1093		
	16	3848	1519		
	21	5065	1719		
280	11	3139	1165		
	16	4144	1617		
	21	5454	1832		
300	11	3363	1225		
	16	4440	1700		
	21	5844	1932		

ВЫСОТА 040

ВЫСОТА ДЛИНА ТИП	ОТОПЛЕНИЕ Комн. температура 20°C		ЦЕНА €
	75/65	75/65	
	Ватт	Ватт	
10	482	222	
15	784	265	
20	1098	306	
060 10	578	236	
15	941	286	
20	1318	335	
070 10	674	271	
15	1098	330	
20	1537	389	
080 10	770	288	
15	1254	353	
20	1757	419	
090 10	867	306	
15	1411	380	
20	1976	451	
100 10	963	336	
15	1568	416	
20	2196	498	
110 10	1059	357	
15	1725	443	
20	2416	531	
120 10	1156	371	
15	1882	467	
20	2635	562	
140 10	1348	420	
15	2195	530	
20	3074	669	
160 10	1541	485	
15	2509	619	
20	3514	789	
180 10	1733	527	
15	2822	674	
20	3953	857	
200 10	1926	574	
15	3136	771	
20	4392	932	
220 10	2119	651	
15	3450	876	
20	4831	1067	
240 10	2311	700	
15	3763	942	
20	5270	1147	
260 10	2504	743	
15	4077	1003	
20	5710	1224	
280 10	2696	800	
15	4390	1073	
20	6149	1308	
300 10	2889	838	
15	4704	1127	
20	6588	1377	

ВЫСОТА 050

ВЫСОТА ДЛИНА ТИП	ОТОПЛЕНИЕ Комн. температура 20°C		ЦЕНА €
	75/65	75/65	
	Ватт	Ватт	
11	632	347	
16	850	419	
21	1137	445	
060 11	758	371	
16	1020	453	
21	1364	486	
070 11	885	427	
16	1190	522	
21	1592	567	
080 11	1011	453	
16	1360	559	
21	1819	611	
090 11	1138	478	
16	1530	596	
21	2047	652	
100 11	1264	524	
16	1700	656	
21	2274	723	
110 11	1390	551	
16	1870	698	
21	2501	771	
120 11	1517	577	
16	2040	733	
21	2729	812	
140 11	1770	646	
16	2380	827	
21	3184	973	
160 11	2022	750	
16	2720	972	
21	3638	1143	
180 11	2275	811	
16	3060	1055	
21	4093	1242	
200 11	2528	877	
16	3400	1208	
21	4548	1348	
220 11	2781	999	
16	3740	1377	
21	5003	1547	
240 11	3034	1073	
16	4080	1481	
21	5458	1664	
260 11	3286	1137	
16	4420	1571	
21	5912	1773	
280 11	3539	1214	
16	4760	1674	
21	6367	1888	
300 11	3792	1275	
16	5100	1758	
21	6822	1990	

ВЫСОТА ДЛИНА ТИП	ОТОПЛЕНИЕ Комн. температура 20°C		ЦЕНА €
	75/65	75/65	
	Ватт	Ватт	
10	538	235	
15	867	283	
20	1213	328	
060 10	646	252	
15	1040	306	
20	1455	358	
070 10	753	289	
15	1214	351	
20	1698	414	
080 10	861	306	
15	1387	377	
20	1940	442	
090 10	968	328	
15	1561	404	
20	2183	475	
100 10	1076	358	
15	1734	440	
20	2425	526	
110 10	1184	381	
15	1907	473	
20	2668	562	
120 10	1291	394	
15	2081	495	
20	2910	591	
140 10	1506	451	
15	2428	564	
20	3395	706	
160 10	1722	518	
15	2774	656	
20	3880	827	
180 10	1937	562	
15	3121	714	
20	4365	898	
200 10	2152	613	
15	3468	812	
20	4850	978	
220 10	2367	691	
15	3815	921	
20	5335	1114	
240 10	2582	745	
15	4162	990	
20	5820	1203	
260 10	2798	791	
15	4508	1055	
20	6305	1278	
280 10	3013	850	
15	4855	1127	
20	6790	1367	
300 10	3228	892	
15	5202	1185	
20	7275	1441	

ВЫСОТА ДЛИНА ТИП	ОТОПЛЕНИЕ Комн. температура 20°C		ЦЕНА €
	75/65	75/65	
	Ватт	Ватт	
11	693	366	
16	949	437	
21	1291	467	
060 11	832	389	
16	1139	472	
21	1549	509	
070 11	970	443	
16	1329	544	
21	1807	591	
080 11	1109	472	
16	1518	578	
21	2066	634	
090 11	1247	498	
16	1708	620	
21	2324	677	
100 11	1386	546	
16	1898	681	
21	2582	750	
110 11	1525	576	
16	2088	723	
21	2840	800	
120 11	1663	601	
16	2278	759	
21	3098	843	
140 11	1940	677	
16	2657	860	
21	3615	1007	
160 11	2218	781	
16	3037	1005	
21	4131	1182	
180 11	2495	845	
16	3416	1093	
21	4648	1282	
200 11	2772	914	
16	3796	1249	
21	5164	1393	
220 11	3049	1037	
16	4176	1423	
21	5680	1595	
240 11	3326	1118	
16	4555	1531	
21	6197	1717	
260 11	3604	1185	
16	4935	1625	
21	6713	1829	
280 11	3881	1265	
16	5314	1731	
21	7230	1947	
300 11	4158	1328	
16	5694	1818	
21	7746	2053	

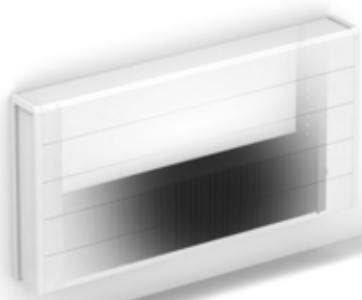

КОД ЗАКАЗА

ТЕМW 060 050 10 101

Тип
Длина
Высота

ВЫСОТА 060

ВЫСОТА			ОТОПЛЕНИЕ Комн. температура 20°C	ЦЕНА	ВЫСОТА			ОТОПЛЕНИЕ Комн. температура 20°C	ЦЕНА
Н	Л	Т			Н	Л	Т		
см	см		75/65 Ватт	€	см	см	75/65 Ватт	€	
ТЕМW060 050	10		585	251	ТЕМW060 050 11	11	747	382	
	15		933	296		16	1042	451	
	20		1304	342		21	1441	482	
060	10		702	274	060 11	11	896	408	
	15		1120	323	16	1250	486		
	20		1565	375	21	1729	526		
070	10		819	309	070 11	11	1046	463	
	15		1306	369	16	1459	562		
	20		1826	434	21	2017	612		
080	10		936	328	080 11	11	1195	490	
	15		1493	392	16	1667	598		
	20		2086	463	21	2306	654		
090	10		1053	347	090 11	11	1345	521	
	15		1679	421	16	1876	639		
	20		2347	497	21	2594	700		
100	10		1170	383	100 11	11	1494	569	
	15		1866	462	16	2084	702		
	20		2608	549	21	2882	774		
110	10		1287	405	110 11	11	1643	600	
	15		2053	496	16	2292	746		
	20		2869	585	21	3170	825		
120	10		1404	421	120 11	11	1793	629	
	15		2239	518	16	2501	784		
	20		3130	616	21	3458	868		
140	10		1638	482	140 11	11	2092	708	
	15		2612	592	16	2918	887		
	20		3651	737	21	4035	1037		
160	10		1872	551	160 11	11	2390	817	
	15		2986	687	16	3334	1035		
	20		4173	859	21	4611	1216		
180	10		2106	598	180 11	11	2689	883	
	15		3359	746	16	3751	1127		
	20		4694	933	21	5188	1319		
200	10		2340	654	200 11	11	2988	957	
	15		3732	850	16	4168	1286		
	20		5216	1018	21	5764	1432		
220	10		2574	735	220 11	11	3287	1082	
	15		4105	960	16	4585	1463		
	20		5738	1158	21	6340	1638		
240	10		2808	795	240 11	11	3586	1166	
	15		4478	1035	16	5002	1577		
	20		6259	1249	21	6917	1763		
260	10		3042	842	260 11	11	3884	1236	
	15		4852	1102	16	5418	1672		
	20		6781	1326	21	7493	1877		
280	10		3276	906	280 11	11	4183	1320	
	15		5225	1179	16	5835	1780		
	20		7302	1419	21	8070	2001		
300	10		3510	951	300 11	11	4482	1389	
	15		5598	1237	16	6252	1871		
	20		7824	1496	21	8646	2109		

ВЫСОТА 070

ВЫСОТА	ДЛИНА	ТИП	ОТОПЛЕНИЕ Комн. температура 20°C	ЦЕНА
Н	Л	Т	Ватт	
CM	CM			
TEMW070 050	10		624	266
	15		986	312
	20		1377	361
060	10		749	288
	15		1183	338
	20		1652	392
070	10		874	327
	15		1380	386
	20		1927	453
080	10		998	344
	15		1578	414
	20		2202	484
090	10		1123	368
	15		1775	440
	20		2478	521
100	10		1248	404
	15		1972	484
	20		2753	573
110	10		1373	428
	15		2169	520
	20		3028	613
120	10		1498	443
	15		2366	543
	20		3304	643
140	10		1747	511
	15		2761	621
	20		3854	771
160	10		1997	583
	15		3155	718
	20		4405	894
180	10		2246	631
	15		3550	781
	20		4955	972
200	10		2496	691
	15		3944	887
	20		5506	1058
220	10		2746	774
	15		4338	1003
	20		6057	1202
240	10		2995	838
	15		4733	1082
	20		6607	1298
260	10		3245	887
	15		5127	1148
	20		7158	1377
280	10		3494	955
	15		5522	1229
	20		7708	1474
300	10		3744	1003
	15		5916	1293
	20		8259	1553

ВЫСОТА 090

ВЫСОТА	ДЛИНА	ТИП	ОТОПЛЕНИЕ Комн. температура 20°C	ЦЕНА
Н	Л	Т	Ватт	
CM	CM			
TEMW070 050	11		795	393
	16		1130	467
	21		1589	499
060	11		954	424
	16		1356	505
	21		1906	545
070	11		1113	481
	16		1582	577
	21		2224	630
080	11		1272	511
	16		1808	618
	21		2542	674
090	11		1431	541
	16		2034	661
	21		2859	722
100	11		1590	592
	16		2260	723
	21		3177	800
110	11		1749	623
	16		2486	771
	21		3495	850
120	11		1908	652
	16		2712	808
	21		3812	895
140	11		2226	738
	16		3164	919
	21		4448	1073
160	11		2544	846
	16		3616	1070
	21		5083	1251
180	11		2862	918
	16		4068	1163
	21		5719	1357
200	11		3180	997
	16		4520	1324
	21		6354	1474
220	11		3498	1122
	16		4972	1505
	21		6989	1682
240	11		3816	1211
	16		5424	1619
	21		7625	1815
260	11		4134	1282
	16		5876	1722
	21		8260	1929
280	11		4452	1370
	16		6328	1833
	21		8896	2057
300	11		4770	1441
	16		6780	1926
	21		9531	2167

ВЫСОТА	ДЛИНА	ТИП	ОТОПЛЕНИЕ Комн. температура 20°C	ЦЕНА
Н	Л	Т	Ватт	
CM	CM			
TEMW090 050	10		685	294
	15		1060	345
	20		1479	397
060	10		821	320
	15		1272	375
	20		1774	435
070	10		958	362
	15		1484	428
	20		2070	497
080	10		1095	383
	15		1696	454
	20		2366	530
090	10		1232	408
	15		1908	486
	20		2661	568
100	10		1369	445
	15		2120	531
	20		2957	626
110	10		1506	474
	15		2332	569
	20		3253	667
120	10		1643	495
	15		2544	595
	20		3548	699
140	10		1917	569
	15		2968	685
	20		4140	838
160	10		2190	646
	15		3392	785
	20		4731	967
180	10		2464	702
	15		3816	857
	20		5323	1051
200	10		2738	769
	15		4240	972
	20		5914	1145
220	10		3012	857
	15		4664	1088
	20		6505	1295
240	10		3286	929
	15		5088	1180
	20		7097	1401
260	10		3559	983
	15		5512	1250
	20		7688	1488
280	10		3833	1058
	15		5936	1341
	20		8280	1593
300	10		4107	1111
	15		6360	1405
	20		8871	1673

ВЫСОТА	ДЛИНА	ТИП	ОТОПЛЕНИЕ Комн. температура 20°C	ЦЕНА
Н	Л	Т	Ватт	
CM	CM			
TEMW090 050	11		879	424
	16		1298	498
	21		1885	538
060	11		1055	457
	16		1558	541
	21		2262	585
070	11		1231	518
	16		1817	618
	21		2639	674
080	11		1406	547
	16		2077	660
	21		3016	721
090	11		1582	580
	16		2336	704
	21		3393	772
100	11		1758	636
	16		2596	772
	21		3770	850
110	11		1934	670
	16		2856	821
	21		4147	906
120	11		2110	700
	16		3115	860
	21		4524	952
140	11		2461	796
	16		3634	981
	21		5278	1141
160	11		2813	911
	16		4154	1136
	21		6032	1323
180	11		3164	986
	16		4673	1235
	21		6786	1439
200	11		3516	1073
	16		5192	1406
	21		7540	1561
220	11		3868	1206
	16		5711	1593
	21		8294	1774
240	11		4219	1302
	16		6230	1715
	21		9048	1917
260	11		4571	1377
	16		6750	1823
	21		9802	2036
280	11		4922	1474
	16		7269	1940
	21		10556	2170
300	11		5274	1548
	16		7788	2037
	21		11310	2285

MINI НАСТЕННАЯ

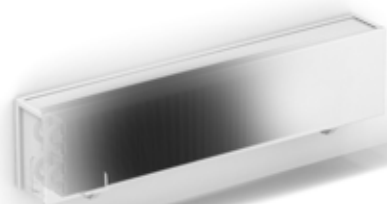

КОД ЗАКАЗА

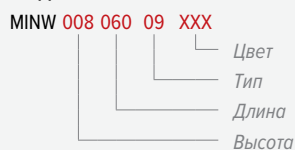

СТАНДАРТНАЯ ПОСТАВКА:

- теплообменник Low-H₂O, автоматический воздушный клапан 1/8" и заглушка 1/2"
- цельный корпус, подключение слева или справа
- настенные кронштейны того же цвета, что и корпус

СТАНДАРТНЫЕ ЦВЕТА

Экологически чистое, обладающее высокой устойчивостью к царапинам и ультрафиолетовому излучению порошковое покрытие

- дорожный белый RAL 9016 (133). Soft touch: матовый лак с тонкой текстурой, блеск < 10%
- пескоструйно-серый (001), мелкоструктурная краска металллик
- почти чёрный RAL 7021 (145) Soft touch: матовый лак с тонкой текстурой, блеск < 10%

ДРУГИЕ ЦВЕТА

См карту цветов.

Наценка за другие цвета	€
Длина < 100 см	125
Длина от 100 до 200 см	199
Длина ≥ 200 см	347

ВЫХОДНЫЕ

Теплоотдача измерена в соответствии с EN422.

КОМПЛЕКТЫ СОЕДИНЕНИЙ

Возможные подключения см. в разделе Опции.

ВЫСОТА 008

ВЫСОТА Н CM	ДЛИНА L CM	ТИП T	ОТОПЛЕНИЕ	ЦЕНА €
			Комн. температура 20°C 75/65 Ватт	
MINW 008 060	---	---	---	---
	09		255	283
	14		416	332
	19		572	367
070	---	---	---	---
	09		298	302
	14		486	358
	19		667	403
080	---	---	---	---
	09		340	316
	14		555	373
	19		762	421
090	---	---	---	---
	09		383	328
	14		625	389
	19		858	438
100	---	---	---	---
	09		425	344
	14		694	414
	19		953	472
110	---	---	---	---
	09		468	359
	14		763	434
	19		1048	496
120	---	---	---	---
	09		510	380
	14		833	455
	19		1144	524
140	---	---	---	---
	09		595	409
	14		972	497
	19		1334	599
160	---	---	---	---
	09		680	486
	14		1110	593
	19		1525	715
180	---	---	---	---
	09		765	557
	14		1249	669
	19		1715	805
200	---	---	---	---
	09		850	601
	14		1388	754
	19		1906	873
220	---	---	---	---
	09		935	705
	14		1527	876
	19		2097	1017
240	---	---	---	---
	09		1020	750
	14		1666	933
	19		2287	1083
260	---	---	---	---
	09		1105	794
	14		1804	987
	19		2478	1150
280	---	---	---	---
	09		1190	836
	14		1943	1040
	19		2668	1214
300	---	---	---	---
	09		1275	881
	14		2082	1102
	19		2859	1296

ВЫСОТА 013

ВЫСОТА Н CM	ДЛИНА L CM	ТИП T	ОТОПЛЕНИЕ	ЦЕНА €
			Комн. температура 20°C 75/65 Ватт	
MINW 013 060	05		197	288
	10		303	332
	15		508	390
	20		717	436
070	05		230	311
	10		354	359
	15		593	427
	20		837	481
080	05		263	321
	10		404	373
	15		678	445
	20		956	506
090	05		296	332
	10		455	385
	15		762	465
	20		1076	530
100	05		329	347
	10		505	409
	15		847	495
	20		1195	570
110	05		362	365
	10		556	428
	15		932	521
	20		1315	601
120	05		395	384
	10		606	451
	15		1016	549
	20		1434	638
140	05		461	416
	10		707	489
	15		1186	599
	20		1673	735
160	05		526	496
	10		808	584
	15		1355	718
	20		1912	877
180	05		592	567
	10		909	662
	15		1525	807
	20		2151	983
200	05		658	614
	10		1010	718
	15		1694	911
	20		2390	1067
220	05		724	721
	10		1111	838
	15		1863	1063
	20		2629	1245
240	05		790	768
	10		1212	894
	15		2033	1132
	20		2868	1328
260	05		855	812
	10		1313	949
	15		2202	1199
	20		3107	1412
280	05		921	854
	10		1414	998
	15		2372	1264
	20		3346	1493
300	05		987	928
	10		1515	1049
	15		2541	1326
	20		3585	1571

MINI НАСТЕННАЯ

ВЫСОТА 023

ВЫСОТА			ОТОПЛЕНИЕ Комн. температура 20°C 75/65 Ватт	ЦЕНА €
ДЛИНА	ТИП			
Н СМ	L СМ	T		
MINW 023 060	06		323	457
	11		601	503
	16		785	593
	21		1021	623
070	06		377	496
	11		701	549
	16		916	654
	21		1191	696
080	06		431	516
	11		802	573
	16		1046	688
	21		1361	734
090	06		485	532
	11		902	593
	16		1177	721
	21		1531	771
100	06		539	566
	11		1002	631
	16		1308	772
	21		1701	831
110	06		593	593
	11		1102	664
	16		1439	814
	21		1871	882
120	06		647	620
	11		1202	696
	16		1570	857
	21		2041	930
140	06		755	677
	11		1403	759
	16		1831	940
	21		2381	1080
160	06		862	803
	11		1603	900
	16		2093	1122
	21		2722	1288
180	06		970	898
	11		1804	1005
	16		2354	1251
	21		3062	1432
200	06		1078	972
	11		2004	1088
	16		2616	1417
	21		3402	1550
220	06		1186	1127
	11		2204	1262
	16		2878	1641
	21		3742	1801
240	06		1294	1199
	11		2405	1343
	16		3139	1748
	21		4082	1926
260	06		1401	1271
	11		2605	1424
	16		3401	1854
	21		4423	2047
280	06		1509	1341
	11		2806	1502
	16		3662	1958
	21		4763	2165
300	06		1617	1444
	11		3006	1581
	16		3924	2061
	21		5103	2284

ВЫСОТА 028

ВЫСОТА			ОТОПЛЕНИЕ Комн. температура 20°C 75/65 Ватт	ЦЕНА €
ДЛИНА	ТИП			
Н СМ	L СМ	T		
MINW 028 060	06		342	505
	11		653	551
	16		860	645
	21		1127	680
070	06		399	544
	11		762	598
	16		1003	708
	21		1315	750
080	06		456	564
	11		871	622
	16		1146	743
	21		1503	791
090	06		513	583
	11		980	645
	16		1290	774
	21		1691	827
100	06		570	615
	11		1089	685
	16		1433	828
	21		1879	889
110	06		627	643
	11		1198	716
	16		1576	872
	21		2067	940
120	06		684	672
	11		1307	750
	16		1720	914
	21		2255	990
140	06		798	734
	11		1525	819
	16		2006	1005
	21		2631	1147
160	06		912	868
	11		1742	972
	16		2293	1196
	21		3006	1366
180	06		1026	972
	11		1960	1080
	16		2579	1329
	21		3382	1515
200	06		1140	1051
	11		2178	1171
	16		2866	1504
	21		3758	1642
220	06		1254	1219
	11		2396	1357
	16		3153	1742
	21		4134	1909
240	06		1368	1298
	11		2614	1446
	16		3439	1856
	21		4510	2037
260	06		1482	1373
	11		2831	1533
	16		3726	1970
	21		4885	2165
280	06		1596	1448
	11		3049	1616
	16		4012	2077
	21		5261	2290
300	06		1710	1562
	11		3267	1700
	16		4299	2185
	21		5637	2413

KNOCKONWOOD

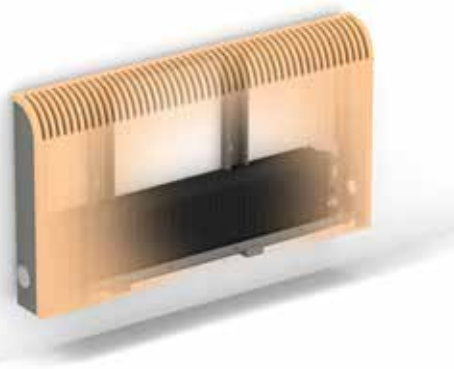

КОД ЗАКАЗА

KNOW 055 060 10 XXX

Сорт дерева

Тип

Длина

СТАНДАРТНАЯ ПОСТАВКА:

- теплообменник Low-H₂O с настенными кронштейнами и крепежным комплектом, воздушным клапаном 1/8" и заглушкой 1/2"
- кожух из изогнутой панели с благородным шпоном, боковые стороны из лакированной стали, пескоструйная обработка серым металлик (001)
- крышка в цвете нержавеющей стали для не используемого отверстия

СОРТ ДЕРЕВА

Деревянные панели покрыты устойчивым к царапинам полиуретановым лаком, матовым, со степенью блеска 40%. Высокая устойчивость к ультрафиолетовому излучению.

В наличии на складе высотой 55 см и длиной от 60 до 140 см.



700 Дуб
натуральный



740 Зебрано
натуральный

ПОСТАВКА ПО ЗАПРОСУ



760 Клен
натуральный



720 Бук
натуральный



701 Дуб беленый



721 Бук беленый



710 Красное дерево



702 Дуб рифленый



780 Орех

ВЫХОДНЫЕ

Теплоотдача измерена в соответствии с EN422.

КОМПЛЕКТЫ СОЕДИНЕНИЙ

Возможные подключения см. в разделе Опции.

ВЫСОТА			ОТОПЛЕНИЕ Комн. температура 20°C	ЦЕНА	ВЫСОТА			ОТОПЛЕНИЕ Комн. температура 20°C	ЦЕНА
Н	Л	Т			Н	Л	Т		
CM	CM		75/65 Ватт	€	CM	CM	75/65 Ватт	€	
KNOW 055 060	10	10	660	980	KNOW 055 060	11	11	718	1110
	15	15	1001	1042		16	16	1063	1199
080	10	10	880	1090	080	11	11	958	1249
	15	15	1335	1170		16	16	1418	1367
100	10	10	1100	1262	100	11	11	1197	1443
	15	15	1669	1366		16	16	1772	1599
120	10	10	1320	1473	120	11	11	1436	1674
	15	15	2003	1594		16	16	2126	1852
140	10	10	1540	1656	140	11	11	1676	1875
	15	15	2337	1789		16	16	2481	2076

PLAY



КОД ЗАКАЗА

PLAW 035 060 10 XXX

Код цвета
Тип
Длина
Высота

СТАНДАРТНАЯ ПОСТАВКА:

- теплообменник Low-H₂O с настенными кронштейнами и крепежным комплектом, воздушным клапаном 1/8" и заглушкой 1/2"
- Кожух полностью собран из лакированных панелей МДФ с алюминиевыми промежуточными кольцами
- предустановленное и встроенное управление на передней панели в правом верхнем углу, включая клапан и муфтовые соединения для подключения к трубам из стены или из пола
- Мелкоячеистая решетка

СТАНДАРТНЫЕ ЦВЕТА

Устойчивое к царапинам полиуретановое покрытие с мягкой структурированной матовой поверхностью. Высокая устойчивость к ультрафиолетовому излучению.

КАТЕГОРИЯ 1



WHI Play White

КАТЕГОРИЯ 2



BLA Play Black



PIA Play Piano



BOY Play4Boy



GIR Play4Girl

ВЫХОДНЫЕ

Теплоотдача измерена в соответствии с EN422.

ВЫСОТА H CM	ДЛИНА L CM	ТИП T	ОТОПЛЕНИЕ 75/65 Комн. температура 20°C Ватт	ЦЕНА КАТЕГОРИЯ 1		ЦЕНА КАТЕГОРИЯ 2	
				€	€	€	€
035	060	10	529	1157	1282		
		15	805	1293	1418		
		20	1104	1418	1543		
080	10	10	705	1242	1367		
		15	1074	1389	1515		
		20	1472	1540	1665		
100	10	10	881	1311	1510		
		15	1342	1474	1673		
		20	1840	1645	1843		
120	10	10	1057	1383	1582		
		15	1610	1569	1769		
		20	2208	1757	1956		
050	060	10	591	1222	1348		
		15	925	1360	1487		
		20	1284	1498	1624		
080	10	10	788	1312	1438		
		15	1234	1470	1595		
		20	1712	1634	1760		
100	10	10	985	1387	1586		
		15	1542	1565	1764		
		20	2140	1745	1945		
120	10	10	1182	1464	1664		
		15	1850	1663	1862		
		20	2568	1866	2067		
065	060	10	653	1305	1431		
		15	1040	1455	1580		
		20	1454	1603	1728		
080	10	10	870	1390	1516		
		15	1386	1559	1685		
		20	1938	1735	1861		
100	10	10	1088	1463	1663		
		15	1733	1653	1852		
		20	2423	1845	2044		
120	10	10	1306	1547	1746		
		15	2080	1757	1956		
		20	2908	1971	2170		

ВЫСОТА H CM	ДЛИНА L CM	ТИП T	ОТОПЛЕНИЕ 75/65 Комн. температура 20°C Ватт	ЦЕНА КАТЕГОРИЯ 1		ЦЕНА КАТЕГОРИЯ 2			
				€	€	€	€		
035	060	11	583	1278	1403				
		16	870	1441	1566				
		21	1217	1551	1677				
		080	11	777	1392	1517			
080	11	16	1160	1572	1699				
		21	1622	1708	1833				
		100	11	971	1475	1674			
		16	1450	1687	1886				
120	11	21	2028	1840	2039				
		16	1740	1815	2015				
		21	2434	1990	2190				
		050	060	11	685	1347	1472		
050	060	16	1040	1507	1632				
		21	1461	1633	1758				
		080	11	913	1462	1587			
		16	1386	1656	1781				
100	11	21	1948	1804	1930				
		16	1411	1553	1753				
		21	2435	1940	2140				
		120	11	1369	1654	1853			
120	11	16	2080	1910	2109				
		21	2922	2098	2298				
		065	060	11	778	1427	1553		
		16	1187	1601	1726				
065	060	21	1663	1738	1863				
		080	11	1037	1540	1665			
		16	1582	1745	1870				
		21	2218	1904	2031				
100	11	1296	1630	1829					
		16	1978	1864	2063				
		21	2772	2040	2239				
		120	11	1555	1737	1935			
120	11	16	2374	2004	2203				
		21	3326	2205	2405				

PANEL PLUS ГОРИЗОНТАЛЬНЫЕ

ВЫСОТА 012

ВЫСОТА 018

ВЫСОТА 024

Тип 22



Тип 11

КОД ЗАКАЗА

PPHW 012 080 11 XXX 18GR

Цвет
Тип
Длина
Высота

СТАНДАРТНАЯ ПОСТАВКА:

- нижнее подключение 18
- настенное крепление
- хромированный воздушный клапан и заглушка 1/2"
- предварительно смонтированная решетка
- тип 11 оснащен стандартными и удлиненными настенными креплениями

СТАНДАРТНЫЕ ЦВЕТА

Экологически чистое, обладающее высокой устойчивостью к царапинам и ультрафиолетовому излучению порошковое покрытие

- дорожный белый RAL 9016 (333). Сатин: гладкий атласный лак, степень блеска +/- 30%
- пескоструйно-серый (001), мелко-структурная краска металллик
- почти чёрный RAL 7021 (145) Soft touch: матовый лак с тонкой текстурой, блеск < 10%

ДРУГИЕ ЦВЕТА

См карту цветов.

Доплата: + 20%

ВЫХОДНЫЕ

Теплоотдача измерена в соответствии с EN422.

КОМПЛЕКТЫ СОЕДИНЕНИЙ

Возможные подключения см. в разделе Опции.

ВЫСОТА	ДЛИНА	ТИП	ОТОПЛЕНИЕ Комн. температура 20°C	ЦЕНА
CM	CM		Ватт	
PPHW012 060	--	--	--	--
	--	--	--	--
080 11	208	363		
22	363	676		
100 11	261	405		
22	454	751		
120 11	313	450		
22	545	822		
140 11	365	493		
22	635	897		
160 11	417	538		
22	726	972		
180 11	469	583		
22	817	1047		
200 11	521	627		
22	908	1117		
220 11	573	673		
22	998	1194		
240 11	625	716		
22	1089	1271		
260 11	677	760		
22	1180	1341		
280 11	729	805		
22	1271	1418		
300 11	782	848		
22	1361	1490		

ВЫСОТА	ДЛИНА	ТИП	ОТОПЛЕНИЕ Комн. температура 20°C	ЦЕНА
CM	CM		Ватт	
PPHW018 060	---	---	---	---
	---	---	---	---
080 11	311	428		
22	501	807		
100 11	389	478		
22	626	894		
120 11	466	528		
22	751	979		
140 11	544	580		
22	876	1070		
160 11	622	630		
22	1001	1160		
180 11	699	682		
22	1126	1245		
200 11	777	730		
22	1252	1332		
220 11	855	782		
22	1377	1420		
240 11	932	831		
22	1502	1503		
260 11	1010	883		
22	1627	1596		
280 11	1088	932		
22	1752	1681		
300 11	1166	984		
22	1877	1769		

ВЫСОТА	ДЛИНА	ТИП	ОТОПЛЕНИЕ Комн. температура 20°C	ЦЕНА
CM	CM		Ватт	
PPHW024 060	11	285	421	
	22	477	810	
080 11	380	480		
22	636	914		
100 11	475	537		
22	794	1018		
120 11	570	590		
22	953	1112		
140 11	665	645		
22	1112	1206		
160 11	760	703		
22	1271	1306		
180 11	855	758		
22	1430	1401		
200 11	950	811		
22	1589	1495		
220 11	1045	866		
22	1748	1589		
240 11	1140	922		
22	1907	1688		
260 11	1235	975		
22	2065	1785		
280 11	1330	1030		
22	2224	1879		
300 11	1425	1086		
22	2383	1973		

PANEL PLUS ГОРИЗОНТАЛЬНЫЕ

ВЫСОТА 031

ВЫСОТА			ОТОПЛЕНИЕ Комн. температура 20°C 75/65 Ватт	ЦЕНА €
ДЛИНА				
Н	L	T		
CM	CM		Ватт	€
PPHW031	060	11	334	490
	22		571	949
080	11		445	559
	22		761	1078
100	11		556	628
	22		951	1203
120	11		668	691
	22		1142	1314
140	11		779	764
	22		1332	1447
160	11		890	830
	22		1522	1564
180	11		1001	897
	22		1713	1687
200	11		1113	964
	22		1903	1809
220	11		1224	1028
	22		2093	1926
240	11		1335	1098
	22		2283	2049
260	11		1446	1166
	22		2474	2174
280	11		1558	1237
	22		2664	2303
300	11		1669	1306
	22		2854	2427

ВЫСОТА 037

ВЫСОТА			ОТОПЛЕНИЕ Комн. температура 20°C 75/65 Ватт	ЦЕНА €
ДЛИНА				
Н	L	T		
CM	CM		Ватт	€
PPHW037	060	11	380	560
	22		659	1097
080	11		507	641
	22		879	1242
100	11		633	721
	22		1098	1392
120	11		760	799
	22		1318	1536
140	11		887	879
	22		1538	1681
160	11		1013	958
	22		1757	1831
180	11		1140	1038
	22		1977	1975
200	11		1267	1117
	22		2197	2121
220	11		1394	1195
	22		2416	2266
240	11		1520	1278
	22		2636	2413
260	11		1647	1352
	22		2856	2558
280	11		1774	1433
	22		3075	2701
300	11		1900	1512
	22		3295	2844

ВЫСОТА 043

ВЫСОТА			ОТОПЛЕНИЕ Комн. температура 20°C 75/65 Ватт	ЦЕНА €
ДЛИНА				
Н	L	T		
CM	CM		Ватт	€
PPHW043	060	11	425	630
	22		742	1237
080	11		566	722
	22		989	1409
100	11		708	811
	22		1236	1578
120	11		849	904
	22		1483	1749
140	11		991	995
	22		1730	1921
160	11		1132	1088
	22		1978	2091
180	11		1274	1181
	22		2225	2264
200	11		1415	1272
	22		2472	2433
220	11		1557	1363
	22		2719	2604
240	11		1698	1451
	22		2966	2775
260	11		1840	1544
	22		3214	2947
280	11		1981	1638
	22		3461	3120
300	11		2123	1731
	22		3708	3296

ВЫСОТА 050

ВЫСОТА			ОТОПЛЕНИЕ Комн. температура 20°C 75/65 Ватт	ЦЕНА €
ДЛИНА				
Н	L	T		
CM	CM		Ватт	€
PPHW050	060	11	468	702
	22		819	1382
080	11		624	806
	22		1092	1577
100	11		780	905
	22		1365	1768
120	11		936	1007
	22		1638	1963
140	11		1091	1112
	22		1911	2159
160	11		1247	1216
	22		2185	2354
180	11		1403	1320
	22		2458	2550
200	11		1559	1424
	22		2731	2746
220	11		1715	1527
	22		3004	2939
240	11		1871	1632
	22		3277	3140
260	11		2027	1737
	22		3550	3338
280	11		2183	1839
	22		3823	3532
300	11		2339	1944
	22		4096	3721

PANEL PLUS ГОРИЗОНТАЛЬНЫЕ

ВЫСОТА 056

ВЫСОТА			ОТОПЛЕНИЕ Комн. температура 20°C 75/65 Ватт	ЦЕНА €
ДЛИНА	ТИП			
Н CM	L CM	T		
060	11	11	510	771
	22	11	892	1527
080	11	11	680	886
	22	11	1190	1741
100	11	11	850	997
	22	11	1487	1953
120	11	11	1020	1113
	22	11	1784	2177
140	11	11	1190	1229
	22	11	2082	2395
160	11	11	1360	1346
	22	11	2379	2616
180	11	11	1530	1459
	22	11	2676	2836
200	11	11	1700	1578
	22	11	2974	3060
220	11	11	1870	1693
	22	11	3271	3279
240	11	11	2040	1810
	22	11	3569	3498
260	11	11	2210	1924
	22	11	3866	3719
280	11	11	2380	2038
	22	11	4163	3936
300	11	11	2549	2155
	22	11	4461	4155

ВЫСОТА 062

ВЫСОТА			ОТОПЛЕНИЕ Комн. температура 20°C 75/65 Ватт	ЦЕНА €
ДЛИНА	ТИП			
Н CM	L CM	T		
060	11	11	551	844
	22	11	961	1674
080	11	11	735	966
	22	11	1281	1906
100	11	11	919	1089
	22	11	1601	2142
120	11	11	1102	1218
	22	11	1922	2394
140	11	11	1286	1347
	22	11	2242	2636
160	11	11	1470	1478
	22	11	2562	2888
180	11	11	1653	1605
	22	11	2882	3130
200	11	11	1837	1735
	22	11	3203	3379
220	11	11	2021	1864
	22	11	3523	3627
240	11	11	2205	1991
	22	11	3843	3869
260	11	11	2388	2121
	22	11	4163	4117
280	11	11	2572	2247
	22	11	4484	4363
300	11	11	2756	2377
	22	11	4804	4610

ВЫСОТА 069

ВЫСОТА			ОТОПЛЕНИЕ Комн. температура 20°C 75/65 Ватт	ЦЕНА €
ДЛИНА	ТИП			
Н CM	L CM	T		
060	11	11	592	899
	22	11	1025	1786
080	11	11	789	1026
	22	11	1367	2030
100	11	11	986	1156
	22	11	1709	2279
120	11	11	1183	1289
	22	11	2051	2536
140	11	11	1381	1425
	22	11	2392	2796
160	11	11	1578	1562
	22	11	2734	3060
180	11	11	1775	1695
	22	11	3076	3318
200	11	11	1972	1834
	22	11	3418	3581
220	11	11	2169	1970
	22	11	3760	3843
240	11	11	2367	2106
	22	11	4101	4103
260	11	11	2564	2241
	22	11	4443	4368
280	11	11	2761	2376
	22	11	4785	4625
300	11	11	2958	2510
	22	11	5127	4888

Тип 22



Тип 11

КОД ЗАКАЗА

PPHW 012 080 11 XXX 18GR

Цвет
Тип
Длина
Высота

PANEL PLUS ГОРИЗОНТАЛЬНЫЕ

ВЫСОТА 075

ВЫСОТА			ОТОПЛЕНИЕ Комн. температура 20°C 75/65 Ватт	ЦЕНА €
ДЛИНА				
Н	L	T		
CM	CM		Ватт	€
PPHW075	060	11	632	953
		22	1086	1898
080	11	11	842	1087
		22	1448	2154
100	11	11	1053	1222
		22	1810	2412
120	11	11	1263	1363
		22	2172	2684
140	11	11	1474	1503
		22	2534	2957
160	11	11	1684	1647
		22	2896	3235
180	11	11	1895	1788
		22	3258	3506
200	11	11	2105	1931
		22	3620	3784
220	11	11	2316	2075
		22	3982	4058
240	11	11	2526	2216
		22	4344	4332
260	11	11	2737	2358
		22	4706	4606
280	11	11	2948	2498
		22	5068	4876
300	11	11	3158	2642
		22	5430	5147

ВЫСОТА 081

ВЫСОТА			ОТОПЛЕНИЕ Комн. температура 20°C 75/65 Ватт	ЦЕНА €
ДЛИНА				
Н	L	T		
CM	CM		Ватт	€
PPHW 081	060	11	671	1006
		22	1143	2008
080	11	11	895	1145
		22	1524	2274
100	11	11	1119	1286
		22	1905	2545
120	11	11	1342	1436
		22	2286	2832
140	11	11	1566	1584
		22	2667	3120
160	11	11	1790	1733
		22	3048	3410
180	11	11	2013	1880
		22	3430	3695
200	11	11	2237	2031
		22	3811	3985
220	11	11	2461	2183
		22	4192	4278
240	11	11	2684	2330
		22	4573	4560
260	11	11	2908	2481
		22	4954	4852
280	11	11	3132	2628
		22	5335	5138
300	11	11	3356	2781
		22	5716	5430

ВЫСОТА 087

ВЫСОТА			ОТОПЛЕНИЕ Комн. температура 20°C 75/65 Ватт	ЦЕНА €
ДЛИНА				
Н	L	T		
CM	CM		Ватт	€
PPHW087	060	11	710	1063
		22	1197	2119
080	11	11	947	1206
		22	1596	2397
100	11	11	1184	1350
		22	1995	2676
120	11	11	1420	1509
		22	2394	2980
140	11	11	1657	1661
		22	2793	3275
160	11	11	1894	1819
		22	3192	3583
180	11	11	2131	1975
		22	3591	3886
200	11	11	2367	2130
		22	3990	4186
220	11	11	2604	2286
		22	4389	4493
240	11	11	2841	2443
		22	4788	4793
260	11	11	3077	2601
		22	5186	5096
280	11	11	3314	2757
		22	5585	5396
300	11	11	3551	2912
		22	5984	5702

ВЫСОТА 094

ВЫСОТА			ОТОПЛЕНИЕ Комн. температура 20°C 75/65 Ватт	ЦЕНА €
ДЛИНА				
Н	L	T		
CM	CM		Ватт	€
PPHW094	060	11	749	1116
		22	1247	2231
080	11	11	999	1265
		22	1663	2519
100	11	11	1248	1417
		22	2079	2809
120	11	11	1498	1578
		22	2495	3123
140	11	11	1748	1740
		22	2910	3440
160	11	11	1997	1904
		22	3326	3755
180	11	11	2247	2067
		22	3742	4071
200	11	11	2496	2229
		22	4158	4390
220	11	11	2746	2394
		22	4574	4709
240	11	11	2996	2554
		22	4989	5023
260	11	11	3245	2719
		22	5405	5339
280	11	11	3495	2880
		22	5821	5655
300	11	11	3745	3046
		22	6237	5973

HEATWAVE



КОД ЗАКАЗА

HEAW 001 OS 623

Цвет

Модель

СТАНДАРТНАЯ ПОСТАВКА:

- настенный радиатор из минерального композитного материала, покрытый лаком, устойчивым к царапинам
- в зависимости от модели, поставляется в 1, 2, 3 или 4 частях
- никелированный ручной клапан с маховиком
- двойная коробка для скрытого настенного монтажа $\frac{3}{4}$ "евроконус
- настенные крепления
- Монтажный шаблон

СТАНДАРТНЫЕ ЦВЕТА



623 матовый чёрный



628 серый камень

ДРУГИЕ ЦВЕТА

RAL-гамма по запросу.

ВЫХС

Теплс
EN42:



OS small



OL large



OM medium



XL extra-large

МОДЕЛЬ	ОТОПЛЕНИЕ Комн. температура 20°C 75/65 Ватт	ЦЕНА €
HEAW 001 OS	232	ПО ЗАПРОСУ
OM	430	
OL	820	
XL	1255	

COLOURS OF NATURE

PRECIOUS METALS

SUBTLE & DISCRETE

BE UNIQUELY YOU: STAND OUT. SHINE.
BE COLORFUL!



Придайте своему интерьеру больше индивидуальности с новыми цветами Jaga!

ДЛЯ ВСТРАИВАНИЯ В СТЕНУ

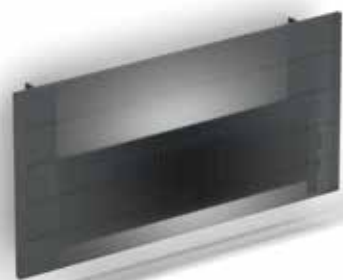

КОД ЗАКАЗА

BIWW 020 040 10

Тип

Длина

Высота

ВЫСОТА 060

ВЫСОТА H CM	ДЛИНА L CM	ТИП T	ОТОПЛЕНИЕ	ЦЕНА €
			Комн. температура 20°C 75/65 Ватт	
060	10	10	468	166
	15	15	746	197
	20	20	1043	227
050	10	10	585	181
	15	15	933	214
	20	20	1304	250
060	10	10	702	200
	15	15	1120	240
	20	20	1565	279
070	10	10	819	232
	15	15	1306	281
	20	20	1826	330
080	10	10	936	248
	15	15	1493	301
	20	20	2086	358
090	10	10	1053	269
	15	15	1679	328
	20	20	2347	388
100	10	10	1170	298
	15	15	1866	365
	20	20	2608	435
110	10	10	1287	319
	15	15	2053	391
	20	20	2869	467
120	10	10	1404	335
	15	15	2239	414
	20	20	3130	495
140	10	10	1638	388
	15	15	2612	480
	20	20	3651	608
160	10	10	1872	450
	15	15	2986	562
	20	20	4173	713
180	10	10	2106	490
	15	15	3359	616
	20	20	4694	779
200	10	10	2340	539
	15	15	3732	708
	20	20	5216	851
220	10	10	2574	611
	15	15	4105	806
	20	20	5738	974
240	10	10	2808	662
	15	15	4478	875
	20	20	6259	1056
260	10	10	3042	705
	15	15	4852	930
	20	20	6781	1126
280	10	10	3276	754
	15	15	5225	990
	20	20	7302	1203
300	10	10	3510	795
	15	15	5598	1048
	20	20	7824	1270

ВЫСОТА H CM	ДЛИНА L CM	ТИП T	ОТОПЛЕНИЕ	ЦЕНА €
			Комн. температура 20°C 75/65 Ватт	
060	10	11	598	298
	15	16	834	346
	20	21	1153	365
050	10	11	747	321
	15	16	1042	382
	20	21	1441	403
060	10	11	896	346
	15	16	1250	416
	20	21	1729	440
070	10	11	1046	397
	15	16	1459	482
	20	21	2017	520
080	10	11	1195	424
	15	16	1667	518
	20	21	2306	559
090	10	11	1345	453
	15	16	1876	557
	20	21	2594	600
100	10	11	1494	497
	15	16	2084	615
	20	21	2882	669
110	10	11	1643	526
	15	16	2292	654
	20	21	3170	716
120	10	11	1793	551
	15	16	2501	690
	20	21	3458	757
140	10	11	2092	626
	15	16	2918	785
	20	21	4035	920
160	10	11	2390	725
	15	16	3334	923
	20	21	4611	1079
180	10	11	2689	785
	15	16	3751	1006
	20	21	5188	1174
200	10	11	2988	853
	15	16	4168	1158
	20	21	5764	1278
220	10	11	3287	967
	15	16	4585	1319
	20	21	6340	1464
240	10	11	3586	1048
	15	16	5002	1421
	20	21	6917	1584
260	10	11	3884	1111
	15	16	5418	1512
	20	21	7493	1686
280	10	11	4183	1180
	15	16	5835	1604
	20	21	8070	1794
300	10	11	4482	1242
	15	16	6252	1689
	20	21	8646	1893

ДЛЯ ВСТРАИВАНИЯ В СТЕНУ

ВЫСОТА 070

ВЫСОТА ДЛИНА ТИП	ОТОПЛЕНИЕ		ЦЕНА
	75/65	Комн. температура 20°C	
Н L T см см	75/65 Ватт	€	€
BIWW 070 040 10	499	177	
	15 789	206	
	20 1101	236	
050 10	624	190	
	15 986	228	
	20 1377	261	
060 10	749	212	
	15 1183	251	
	20 1652	293	
070 10	874	246	
	15 1380	293	
	20 1927	345	
080 10	998	261	
	15 1578	317	
	20 2202	373	
090 10	1123	283	
	15 1775	342	
	20 2478	406	
100 10	1248	314	
	15 1972	383	
	20 2753	454	
110 10	1373	337	
	15 2169	411	
	20 3028	488	
120 10	1498	353	
	15 2366	434	
	20 3304	516	
140 10	1747	414	
	15 2761	506	
	20 3854	636	
160 10	1997	475	
	15 3155	591	
	20 4405	743	
180 10	2246	521	
	15 3550	646	
	20 4955	812	
200 10	2496	570	
	15 3944	744	
	20 5506	887	
220 10	2746	645	
	15 4338	844	
	20 6057	1013	
240 10	2995	700	
	15 4733	914	
	20 6607	1102	
260 10	3245	746	
	15 5127	976	
	20 7158	1173	
280 10	3494	800	
	15 5522	1040	
	20 7708	1255	
300 10	3744	842	
	15 5916	1096	
	20 8259	1323	

ВЫСОТА 090

ВЫСОТА ДЛИНА ТИП	ОТОПЛЕНИЕ		ЦЕНА
	75/65	Комн. температура 20°C	
Н L T см см	75/65 Ватт	€	€
BIWW 070 040 11	636	309	
	16 904	359	
	21 1271	377	
050 11	795	332	
	16 1130	391	
	21 1589	414	
060 11	954	359	
	16 1356	429	
	21 1906	457	
070 11	1113	414	
	16 1582	497	
	21 2224	534	
080 11	1272	438	
	16 1808	532	
	21 2542	575	
090 11	1431	467	
	16 2034	573	
	21 2859	619	
100 11	1590	514	
	16 2260	634	
	21 3177	690	
110 11	1749	545	
	16 2486	674	
	21 3495	738	
120 11	1908	570	
	16 2712	711	
	21 3812	779	
140 11	2226	651	
	16 3164	814	
	21 4448	950	
160 11	2544	753	
	16 3616	952	
	21 5083	1111	
180 11	2862	817	
	16 4068	1037	
	21 5719	1211	
200 11	3180	886	
	16 4520	1191	
	21 6354	1316	
220 11	3498	1004	
	16 4972	1359	
	21 6989	1505	
240 11	3816	1086	
	16 5424	1465	
	21 7625	1631	
260 11	4134	1155	
	16 5876	1557	
	21 8260	1735	
280 11	4452	1226	
	16 6328	1654	
	21 8896	1846	
300 11	4770	1290	
	16 6780	1741	
	21 9531	1947	

ВЫСОТА ДЛИНА ТИП	ОТОПЛЕНИЕ		ЦЕНА
	75/65	Комн. температура 20°C	
Н L T см см	75/65 Ватт	€	€
BIWW 090 040 10	548	196	
	15 848	228	
	20 1183	258	
050 10	685	209	
	15 1060	248	
	20 1479	284	
060 10	821	235	
	15 1272	278	
	20 1774	320	
070 10	958	274	
	15 1484	323	
	20 2070	375	
080 10	1095	291	
	15 1696	346	
	20 2366	405	
090 10	1232	316	
	15 1908	380	
	20 2661	439	
100 10	1369	347	
	15 2120	417	
	20 2957	490	
110 10	1506	375	
	15 2332	451	
	20 3253	528	
120 10	1643	391	
	15 2544	474	
	20 3548	559	
140 10	1917	462	
	15 2968	559	
	20 4140	689	
160 10	2190	530	
	15 3392	646	
	20 4731	803	
180 10	2464	578	
	15 3816	708	
	20 5323	876	
200 10	2738	639	
	15 4240	815	
	20 5914	960	
220 10	3012	716	
	15 4664	920	
	20 6505	1091	
240 10	3286	781	
	15 5088	1002	
	20 7097	1190	
260 10	3559	831	
	15 5512	1066	
	20 7688	1265	
280 10	3833	892	
	15 5936	1137	
	20 8280	1354	
300 10	4107	938	
	15 6360	1199	
	20 8871	1427	

ВЫСОТА ДЛИНА ТИП	ОТОПЛЕНИЕ		ЦЕНА
	75/65	Комн. температура 20°C	
Н L T см см	75/65 Ватт	€	€
BIWW 090 040 11	703	328	
	16 1038	381	
	21 1508	397	
050 11	879	351	
	16 1298	415	
	21 1885	437	
060 11	1055	384	
	16 1558	454	
	21 2262	482	
070 11	1231	438	
	16 1817	526	
	21 2639	565	
080 11	1406	467	
	16 2077	564	
	21 3016	610	
090 11	1582	498	
	16 2336	608	
	21 3393	654	
100 11	1758	547	
	16 2596	668	
	21 3770	727	
110 11	1934	583	
	16 2856	715	
	21 4147	779	
120 11	2110	613	
	16 3115	752	
	21 4524	821	
140 11	2461	702	
	16 3634	866	
	21 5278	1003	
160 11	2813	806	
	16 4154	1007	
	21 6032	1170	
180 11	3164	876	
	16 4673	1101	
	21 6786	1275	
200 11	3516	956	
	16 5192	1262	
	21 7540	1390	
220 11	3868	1076	
	16 5711	1432	
	21 8294	1582	
240 11	4219	1166	
	16 6230	1549	
	21 9048	1717	
260 11	4571	1239	
	16 6750	1647	
	21 9802	1827	
280 11	4922	1320	
	16 7269	1751	
	21 10556	1946	
300 11	5274	1392	
	16 7788	1842	
	21 11310	2053	

IGUANA CIRCO



КОД ЗАКАЗА

CIRW 180 027 XXX MM

Цвет

Длина

Высота

СТАНДАРТНАЯ ПОСТАВКА:

- центральное подключение MM снизу
- настенное крепление

СТАНДАРТНЫЕ ЦВЕТА

Экологически чистое, обладающее высокой устойчивостью к царапинам и ультрафиолетовому излучению порошковое покрытие

- дорожный белый RAL 9016 (333). Сатин: гладкий атласный лак, степень блеска +/- 30%
- пескоструйно-серый (001), мелкоструктурная краска металл
- почти чёрный RAL 7021 (145) Soft touch: матовый лак с тонкой текстурой, блеск < 10%

ДРУГИЕ ЦВЕТА

См карту цветов.

Доплата: + 20%

ВЫХОДНЫЕ

Теплоотдача измерена в соответствии с EN422.

КОМПЛЕКТЫ СОЕДИНЕНИЙ

Возможные подключения см. в разделе Опции.

ВЫСОТА H CM	ДЛИНА L CM	ОТОПЛЕНИЕ	ЦЕНА €
		Комн. температура 20°C 75/65 Ватт	
CIRW 180	027	801	806
	031	946	928
	034	1092	1052
192	027	854	836
	031	1009	966
	034	1164	1096
200	027	887	856
	031	1048	990
	034	1209	1120
220	027	961	904
	031	1136	1047
	034	1311	1187
240	027	1024	952
	031	1210	1103
	034	1397	1255

IGUANA APLANO



КОД ЗАКАЗА IGUANA APLANO

APLW 180 030 XXX MM	Цвет
	Длина
	Высота

КОД ЗАКАЗА IGUANA APLANO PLUS

APPW 180 030 XXX MM	Цвет
	Длина
	Высота

СТАНДАРТНАЯ ПОСТАВКА:

- центральное подключение ММ снизу
- настенное крепление
- 2 хромированных воздушных клапана 1/8"
- Радиатор Iguana Plus поставляется в комплекте с двумя боковыми панелями

СТАНДАРТНЫЕ ЦВЕТА

Экологически чистое, обладающее высокой устойчивостью к царапинам и ультрафиолетовому излучению порошковое покрытие

- дорожный белый RAL 9016 (333). Сатин: гладкий атласный лак, степень блеска +/- 30%
- пескоструйно-серый (001), мелкоструктурная краска металллик
- почти чёрный RAL 7021 (145) Soft touch: матовый лак с тонкой текстурой, блеск < 10%

ДРУГИЕ ЦВЕТА

См карту цветов.
Доплата: + 20%

ВЫХОДНЫЕ

Теплоотдача измерена в соответствии с EN422.

КОМПЛЕКТЫ СОЕДИНЕНИЙ

Возможные подключения см. в разделе Опции.

APLANO

ВЫСОТА	ДЛИНА	ОТОПЛЕНИЕ Комн. температура 20°C	ЦЕНА
CM	CM	Ватт	€
APLW 180 030	700	734	
041	954	956	
052	1208	1183	
063	1463	1405	
074	1717	1630	
085	1972	1854	
192 030	733	761	
041	999	995	
052	1265	1228	
063	1532	1463	
074	1798	1695	
085	2065	1930	
200 030	754	779	
041	1028	1019	
052	1302	1259	
063	1576	1496	
074	1850	1739	
085	2124	1979	
220 030	804	822	
041	1097	1079	
052	1389	1335	
063	1681	1594	
074	1974	1852	
085	2266	2108	
240 030	851	867	
041	1161	1141	
052	1471	1416	
063	1780	1687	
074	2090	1962	
085	2399	2233	

APLANO PLUS

ВЫСОТА	ДЛИНА	ОТОПЛЕНИЕ Комн. температура 20°C	ЦЕНА
CM	CM	Ватт	€
APPW 180 030	964	952	
041	1314	1242	
052	1664	1535	
063	2015	1827	
074	2365	2117	
085	2716	2410	
192 030	997	990	
041	1359	1294	
052	1721	1596	
063	2084	1899	
074	2446	2205	
085	2809	2508	
200 030	1018	1009	
041	1388	1325	
052	1758	1635	
063	2128	1948	
074	2498	2261	
085	2868	2575	
220 030	1070	1070	
041	1460	1402	
052	1849	1737	
063	2238	2072	
074	2627	2405	
085	3016	2740	
240 030	1121	1127	
041	1529	1482	
052	1936	1837	
063	2344	2192	
074	2751	2550	
085	3159	2905	

IGUANA ARCO



КОД ЗАКАЗА IGUANA ARCO

ARCW 180 029 XXX MM	Цвет
	Длина
	Высота

КОД ЗАКАЗА IGUANA ARCO PLUS

ARPW 180 029 XXX MM	Цвет
	Длина
	Высота

СТАНДАРТНАЯ ПОСТАВКА:

- центральное подключение ММ снизу
- настенное крепление
- 2 хромированных воздушных клапана 1/8"
- Радиатор Iguana Plus поставляется в комплекте с двумя боковыми панелями

СТАНДАРТНЫЕ ЦВЕТА

Экологически чистое, обладающее высокой устойчивостью к царапинам и ультрафиолетовому излучению порошковое покрытие

- дорожный белый RAL 9016 (333). Сатин: гладкий атласный лак, степень блеска +/- 30%
- пескоструйно-серый (001), мелкоструктурная краска металл
- почти чёрный RAL 7021 (145) Soft touch: матовый лак с тонкой текстурой, блеск < 10%

ДРУГИЕ ЦВЕТА

См карту цветов.
Доплата: + 20%

ВЫХОДНЫЕ

Теплоотдача измерена в соответствии с EN422.

КОМПЛЕКТЫ СОЕДИНЕНИЙ

Возможные подключения см. в разделе Опции.

ARCO

ВЫСОТА H	ДЛИНА L	ОТОПЛЕНИЕ Комн. температура 20°C 75/65 Ватт	ЦЕНА €
ARCW 180 029		791	769
041	1079	1004	
051	1366	1241	
062	1654	1478	
073	1941	1712	
083	2229	1947	
192 029		813	798
041	1109	1045	
051	1404	1289	
062	1700	1534	
073	1995	1781	
083	2291	2025	
200 029		826	818
041	1127	1071	
051	1427	1324	
062	1727	1574	
073	2028	1826	
083	2328	2078	
220 029		858	865
041	1170	1134	
051	1482	1402	
062	1794	1674	
073	2106	1945	
083	2418	2213	
240 029		886	910
041	1208	1196	
051	1530	1485	
062	1852	1771	
073	2174	2060	
083	2496	2345	

ARCO PLUS

ВЫСОТА H	ДЛИНА L	ОТОПЛЕНИЕ Комн. температура 20°C 75/65 Ватт	ЦЕНА €
ARPW 180 029		999	1001
041	1362	1305	
051	1725	1613	
062	2088	1921	
073	2452	2225	
083	2815	2530	
192 029		1046	1041
041	1427	1359	
051	1807	1676	
062	2187	1995	
073	2568	2315	
083	2948	2634	
200 029		1076	1061
041	1467	1392	
051	1858	1719	
062	2249	2046	
073	2641	2374	
083	3032	2703	
220 029		1146	1124
041	1563	1473	
051	1980	1823	
062	2397	2176	
073	2813	2525	
083	3230	2875	
240 029		1210	1185
041	1650	1558	
051	2090	1930	
062	2530	2303	
073	2970	2676	
083	3410	3050	

IGUANA VISIO



КОД ЗАКАЗА IGUANA VISIO

VISW 180 052 XXX MM

Цвет

Длина

Высота

КОД ЗАКАЗА IGUANA VISIO PLUS

VIPW 180 052 XXX MM

Цвет

Длина

Высота

СТАНДАРТНАЯ ПОСТАВКА:

- центральное подключение MM снизу
- настенное крепление
- 2 хромированных воздушных клапана 1/8"
- Радиатор Iguana Plus поставляется в комплекте с двумя боковыми панелями

СТАНДАРТНЫЕ ЦВЕТА

Экологически чистое, обладающее высокой устойчивостью к царапинам и ультрафиолетовому излучению порошковое покрытие

- дорожный белый RAL 9016 (333). Сатин: гладкий атласный лак, степень блеска +/- 30%
- пескоструйно-серый (001), мелкоструктурная краска металллик
- почти чёрный RAL 7021 (145) Soft touch: матовый лак с тонкой текстурой, блеск < 10%

ДРУГИЕ ЦВЕТА

См карту цветов.

Доплата: + 20%

ВЫХОДНЫЕ

Теплоотдача измерена в соответствии с EN422.

КОМПЛЕКТЫ СОЕДИНЕНИЙ

Возможные подключения см. в разделе Опции.

VISIO

ВЫСОТА	ДЛИНА	ОТОПЛЕНИЕ Комн. температура 20°C	ЦЕНА
CM	CM	Ватт	
VISW 180	051	719	1067
062	1007	1272	
073	1294	1459	
200	051	751	1132
062	1051	1351	
073	1352	1556	
220	051	780	1195
062	1092	1435	
073	1404	1649	

VISIO PLUS

ВЫСОТА	ДЛИНА	ОТОПЛЕНИЕ Комн. температура 20°C	ЦЕНА
CM	CM	Ватт	
VIPW 180	051	908	1387
062	1271	1655	
073	1634	1898	
200	051	978	1471
062	1369	1760	
073	1760	2022	
220	051	1042	1555
062	1459	1864	
073	1876	2147	

IGUANA CORNER



КОД ЗАКАЗА IGUANA CORNER

CORW	125	027	XXX	MM
			Цвет	
			Длина	
			Высота	

КОД ЗАКАЗА IGUANA CORNER PLUS

COPW	125	031	XXX	MM
			Цвет	
			Длина	
			Высота	

СТАНДАРТНАЯ ПОСТАВКА:

- центральное подключение MM снизу
- настенное крепление
- 2 хромированных воздушных клапана 1/8"
- Радиатор Iguana Plus поставляется в комплекте с двумя боковыми панелями

СТАНДАРТНЫЕ ЦВЕТА

Экологически чистое, обладающее высокой устойчивостью к царапинам и ультрафиолетовому излучению порошковое покрытие

- дорожный белый RAL 9016 (333). Сатин: гладкий атласный лак, степень блеска +/- 30%
- пескоструйно-серый (001), мелкоструктурная краска металл
- почти чёрный RAL 7021 (145) Soft touch: матовый лак с тонкой текстурой, блеск < 10%

ДРУГИЕ ЦВЕТА

См карту цветов.
Доплата: + 20%

ВЫХОДНЫЕ

Теплоотдача измерена в соответствии с EN422.

КОМПЛЕКТЫ СОЕДИНЕНИЙ

Возможные подключения см. в разделе Опции.

CORNER

ВЫСОТА H CM	ДЛИНА L CM	ОТОПЛЕНИЕ Комн. температура 20°C 75/65 Ватт	ЦЕНА €	ВЫСОТА H CM	ДЛИНА L CM	ОТОПЛЕНИЕ Комн. температура 20°C 75/65 Ватт	ЦЕНА €
150	834	1134		150	990	1473	
180	967	1214		180	1145	1580	
192	1021	1263		192	1207	1641	
200	1058	1293		200	1249	1680	
220	1149	1369		220	1352	1778	
240	1242	1447		240	1458	1880	

CORNER PLUS

IGUANA ANGULA PLUS

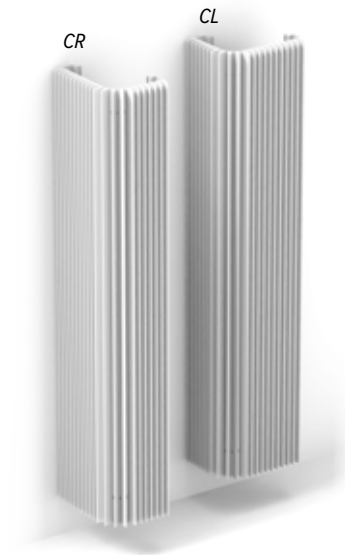

КОД ЗАКАЗА IGUANA ANGULA PLUS

ANPW	180 040	XXX	CL	MM	
					CL (угол слева) или CR (угол справа)
					Цвет
					Длина
					Высота

СТАНДАРТНАЯ ПОСТАВКА:

- центральное подключение ММ снизу
- настенное крепление
- 2 хромированных воздушных клапана 1/8"
- 2 боковые панели

СТАНДАРТНЫЕ ЦВЕТА

Экологически чистое, обладающее высокой устойчивостью к царапинам и ультрафиолетовому излучению порошковое покрытие

- дорожный белый RAL 9016 (333). Сатин: гладкий атласный лак, степень блеска +/- 30%
- пескоструйно-серый (001), мелкоструктурная краска металллик
- почти чёрный RAL 7021 (145) Soft touch: матовый лак с тонкой текстурой, блеск < 10%

ДРУГИЕ ЦВЕТА

См карту цветов.

Доплата: + 20%

ВЫХОДНЫЕ

Теплоотдача измерена в соответствии с EN422.

КОМПЛЕКТЫ СОЕДИНЕНИЙ

Возможные подключения см. в разделе Опции.

ВЫСОТА H CM	ДЛИНА L CM	ОТОПЛЕНИЕ 75/65 Комн. температура 20°C Ватт	ЦЕНА €
	046	2078	2125
	051	2410	2423
192 040	1823	1944	
	046	2170	2237
	051	2517	2532
220 040	1978	2164	
	046	2355	2478
	051	2732	2791
240 040	2066	2284	
	046	2460	2614
	051	2854	2943

TETRA

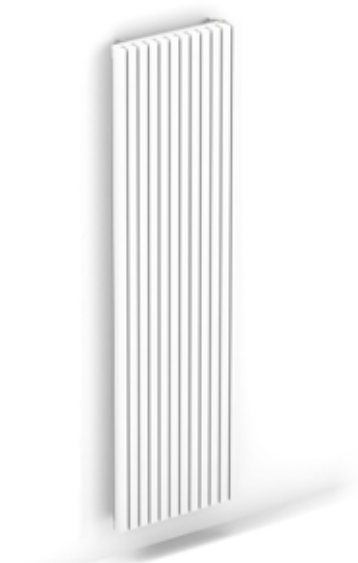

КОД ЗАКАЗА

TETW	180	033	XXX	MM
			Цвет	
			Длина	
			Высота	

СТАНДАРТНАЯ ПОСТАВКА:

- центральное подключение MM снизу
- настенное крепление
- хромированный воздушный клапан и заглушка 1/2"
- 2 боковые панели

СТАНДАРТНЫЕ ЦВЕТА

Экологически чистое, обладающее высокой устойчивостью к царапинам и ультрафиолетовому излучению порошковое покрытие

- дорожный белый RAL 9016 (333). Сатин: гладкий атласный лак, степень блеска +/- 30%
- пескоструйно-серый (001), мелкоструктурная краска металллик
- почти чёрный RAL 7021 (145) Soft touch: матовый лак с тонкой текстурой, блеск < 10%

ДРУГИЕ ЦВЕТА

См карту цветов.

Доплата: + 20%

ВЫХОДНЫЕ

Теплоотдача измерена в соответствии с EN422.

КОМПЛЕКТЫ СОЕДИНЕНИЙ

Возможные подключения см. в разделе Опции.

ВЫСОТА Н	ДЛИНА L	ОТОПЛЕНИЕ Комн. температура 20°C	ЦЕНА
TETW 180 033	041	984	1143
	050	1230	1352
	058	1476	1643
	067	1722	1885
	067	1986	2177
200 033	041	1120	1229
	050	1400	1454
	058	1680	1768
	067	1960	2027
	067	2240	2341

PANEL PLUS



КОД ЗАКАЗА

PPVW 180 024 XXX MM

Цвет
Длина
Высота

СТАНДАРТНАЯ ПОСТАВКА:

- центральное подключение ММ снизу
- стандартные и удлиненные настенные крепления входят в комплект поставки
- хромированный воздушный клапан и заглушка 1/2"

СТАНДАРТНЫЕ ЦВЕТА

Экологически чистое, обладающее высокой устойчивостью к царапинам и ультрафиолетовому излучению порошковое покрытие

- дорожный белый RAL 9016 (333). Сатин: гладкий атласный лак, степень блеска +/- 30%
- пескоструйно-серый (001), мелкоструктурная краска металллик
- почти чёрный RAL 7021 (145) Soft touch: матовый лак с тонкой текстурой, блеск < 10%

ДРУГИЕ ЦВЕТА

См карту цветов.
Доплата: + 20%

ВЫХОДНЫЕ

Теплоотдача измерена в соответствии с EN422.

КОМПЛЕКТЫ СОЕДИНЕНИЙ

Возможные подключения см. в разделе Опции.

ВЫСОТА		ОТОПЛЕНИЕ Комн. температура 20°C	ЦЕНА	ВЫСОТА		ОТОПЛЕНИЕ Комн. температура 20°C	ЦЕНА
Н	L			Н	L		
CM	CM	75/65 Ватт	€	CM	CM	75/65 Ватт	€
PPVW 180 024		584	622	PPVW 260 024		805	777
031	730	760		031	1006	969	
037	875	900		037	1207	1156	
043	1021	1043		043	1408	1347	
050	1167	1183		050	1610	1536	
056	1313	1324		056	1811	1726	
062	1459	1467		062	2012	1922	
069	1605	1559		069	2213	2044	
075	1751	1651		075	2414	2160	
081	1897	1742		081	2616	2282	
087	2043	1838		087	2817	2400	
094	2189	1927		094	3018	2521	
200 024		644	658	280 024		852	817
031	805	811		031	1066	1022	
037	965	966		037	1279	1218	
043	1126	1119		043	1492	1425	
050	1287	1272		050	1705	1626	
056	1448	1425		056	1918	1824	
062	1609	1582		062	2131	2032	
069	1770	1680		069	2344	2161	
075	1931	1780		075	2557	2284	
081	2092	1879		081	2770	2414	
087	2253	1977		087	2983	2538	
094	2414	2075		094	3197	2668	
220 024		700	699	300 024		897	856
031	876	861		031	1121	1078	
037	1051	1028		037	1345	1282	
043	1226	1193		043	1569	1502	
050	1401	1359		050	1794	1714	
056	1576	1526		056	2018	1924	
062	1751	1694		062	2242	2148	
069	1926	1804		069	2466	2283	
075	2101	1907		075	2690	2412	
081	2276	2016		081	2915	2551	
087	2451	2119		087	3139	2682	
094	2627	2226		094	3363	2815	
240 024		754	738				
031	943	915					
037	1131	1093					
043	1320	1272					
050	1508	1448					
056	1697	1626					
062	1885	1809					
069	2074	1922					
075	2262	2032					
081	2451	2147					
087	2639	2260					
094	2828	2371					

DECO SPACE



КОД ЗАКАЗА DECO SPACE ОДИН

SVSW 180 032 XXX MM

Цвет
Длина
Высота

КОД ЗАКАЗА DECO SPACE ДВОЙНОЙ

SVDW 180 032 XXX MM

Цвет
Длина
Высота

СТАНДАРТНАЯ ПОСТАВКА:

- центральное подключение ММ снизу
- настенное крепление
- хромированный воздушный клапан и заглушка 1/2"

СТАНДАРТНЫЕ ЦВЕТА

Экологически чистое, обладающее высокой устойчивостью к царапинам и ультрафиолетовому излучению порошковое покрытие

- дорожный белый RAL 9016 (ЗЗЗ). Сатин: гладкий атласный лак, степень блеска +/- 30%
- пескоструйно-серый (001), мелкоструктурная краска металл
- почти чёрный RAL 7021 (145) Soft touch: матовый лак с тонкой текстурой, блеск < 10%

ДРУГИЕ ЦВЕТА

См карту цветов.

Доплата: + 20%

ВЫХОДНЫЕ

Теплоотдача измерена в соответствии с EN422.

КОМПЛЕКТЫ СОЕДИНЕНИЙ

Возможные подключения см. в разделе Опции.

ОДИН

ВЫСОТА Н СМ	ДЛИНА L СМ	ОТОПЛЕНИЕ	ЦЕНА €
		Комн. температура 20°C 75/65 Ватт	
180	032	884	772
040		1105	936
048		1326	1101
056		1547	1263
064		1768	1425
072		1989	1588
080		2210	1751
096		2652	2076
192	032	939	804
040		1174	974
048		1409	1142
056		1644	1312
064		1878	1482
072		2113	1655
080		2348	1823
096		2818	2162
200	032	976	822
040		1220	998
048		1464	1172
056		1708	1346
064		1952	1520
072		2196	1694
080		2440	1869
096		2928	2221
220	032	1066	873
040		1332	1055
048		1598	1242
056		1865	1432
064		2131	1617
072		2398	1806
080		2664	1991
096		3197	2364
240	032	1153	918
040		1441	1114
048		1729	1314
056		2017	1516
064		2306	1714
072		2594	1910
080		2882	2109
096		3458	2506
260	032	1237	964
040		1546	1178
048		1855	1387
056		2164	1596
064		2474	1809
072		2783	2018
080		3092	2230
096		3710	2651

ДВОЙНОЙ

ВЫСОТА Н СМ	ДЛИНА L СМ	ОТОПЛЕНИЕ	ЦЕНА €
		Комн. температура 20°C 75/65 Ватт	
180	032	1418	1544
040		1772	1870
048		2126	2203
056		2481	2527
064		2835	2850
072		3190	3179
080		3544	3504
096		4253	4155
192	032	1500	1607
040		1875	1947
048		2250	2285
056		2625	2627
064		3000	2967
072		3375	3305
080		3750	3647
096		4500	4325
200	032	1554	1643
040		1943	1995
048		2332	2345
056		2720	2691
064		3109	3041
072		3497	3390
080		3886	3741
096		4663	4444
220	032	1690	1741
040		2112	2111
048		2534	2485
056		2957	2864
064		3379	3230
072		3802	3606
080		4224	3980
096		5069	4728
240	032	1823	1837
040		2279	2229
048		2735	2629
056		3191	3026
064		3646	3426
072		4102	3817
080		4558	4221
096		5470	5013
260	032	1954	1926
040		2443	2351
048		2932	2772
056		3420	3192
064		3909	3611
072		4397	4035
080		4886	4457
096		5863	5300

SANI ELECTRIC



КОД ЗАКАЗА

SEDW 093 040 233

Длина
Высота

СТАНДАРТНАЯ ПОСТАВКА:

- настенное крепление
- круглые, горизонтальные излучающие трубки Ø 22 мм
- вертикальные, стальные коллекторы квадратного сечения 35 мм x 35 мм
- встроенный электронагреватель с монтажной регулировкой
- кабель белого цвета 1,2 м с литой вилкой
- предварительно заполненный теплоносителем

СТАНДАРТНЫЙ ЦВЕТ

Экологически чистое, обладающее высокой устойчивостью к царапинам и ультрафиолетовому излучению порошковое покрытие

Дорожный белый RAL 9016 (233). Глянцевый: гладкий глянцевый лак, степень блеска +/- 70%

КОМПЛЕКТЫ СОЕДИНЕНИЙ

Возможные подключения см. в разделе Опции.

ОПЦИЯ

Инфракрасный пульт дистанционного управления



КОД ЗАКАЗА

9096 020101

€

59

ВЫСОТА		ОТОПЛЕНИЕ Комн. температура 20°C	ЦЕНА
Н	Л		
СМ	СМ	Ватт	€
SEDW 093 040	300	868	
	050	886	
122 040	500	967	
	050	990	
137 040	500	1028	
	050	1055	
	060	1098	
175 040	750	1199	
	050	1232	
	060	1282	
205 060	1250	1472	

SANI RONDA



КОД ЗАКАЗА

SROW	093	050	XXX	MM
			Цвет	
			Длина	
			Высота	

СТАНДАРТНАЯ ПОСТАВКА:

- центральное подключение ММ снизу
- настенное крепление
- хромированный клапан для выпуска воздуха и 3 заглушки G1/2"

СТАНДАРТНЫЕ ЦВЕТА

Экологически чистое, обладающее высокой устойчивостью к царапинам и ультрафиолетовому излучению порошковое покрытие

- дорожный белый RAL 9016 (233). Глянцевый: гладкий глянцевый лак, степень блеска +/- 70%
- пескоструйно-серый (001), мелкоструктурная краска металллик
- почти чёрный RAL 7021 (145) Soft touch: матовый лак с тонкой текстурой, блеск < 10%

ДРУГИЕ ЦВЕТА

См карту цветов.

Доплата: + 20%

ВЫХОДНЫЕ

Теплоотдача измерена в соответствии с EN422.

КОМПЛЕКТЫ СОЕДИНЕНИЙ

Возможные подключения см. в разделе Опции.

	ВЫСОТА		ОТОПЛЕНИЕ Комн. температура 20°C	ЦЕНА
	Н	ДЛИНА		
	CM	CM	75/65 Ватт	€
SROW	093	050	494	785
		060	581	841
122	040	050	546	867
		060	665	891
		060	784	929
137	040	050	617	929
		050	752	956
		060	887	998
		070	1022	1042
175	040	050	766	1099
		050	931	1134
		060	1097	1185
		070	1262	1241
		080	1428	1298
205	060	070	1314	1373
		070	1509	1447
		080	1705	1524

ЭЛЕКТРОНАГРЕВАТЕЛЬ С КОНТРОЛЛЕРОМ



КОД ЗАКАЗА	ВАТТ	L	€
БЕЗ Т-УЗЛА			
9096 0300	300	40	237
9096 0500	500	48	238
9096 0750	750	60	245
9096 1000	1000	72	251
9096 1250	1250	85	254
С 1 Т-УЗЛОМ			
9096 0300 XXX	300	40	248
9096 0500 XXX	500	48	251
9096 0750 XXX	750	60	255
9096 1000 XXX	1000	72	262
9096 1250 XXX	1250	85	266
С 2 Т-УЗЛАМИ			
9096 0300 XXX 2	300	40	260
9096 0500 XXX 2	500	48	261
9096 0750 XXX 2	750	60	268
9096 1000 XXX 2	1000	72	278
9096 1250 XXX 2	1250	85	279

заполнить код цвета:

009 (хром),

233 (дорожный белый RAL 9016 - глянцевый)

ОПЦИЯ

Инфракрасный пульт дистанционного управления



КОД ЗАКАЗА	€
9096 020101	59

SANI BASIC



КОД ЗАКАЗА

SBAW	094	050	233	MM
			Длина	
			Высота	

СТАНДАРТНАЯ ПОСТАВКА:

- центральное подключение ММ снизу
- настенное крепление
- хромированный клапан для выпуска воздуха и 3 заглушки G1/2"

СТАНДАРТНЫЙ ЦВЕТ

Экологически чистое, обладающее высокой устойчивостью к царапинам и ультрафиолетовому излучению порошковое покрытие ДОРОЖНЫЙ БЕЛЫЙ RAL 9016 (233). Глянцевый: гладкий глянцевый лак, степень блеска +/- 70%

ВЫХОДНЫЕ

Теплоотдача измерена в соответствии с EN422.

КОМПЛЕКТЫ СОЕДИНЕНИЙ

Возможные подключения см. в разделе Опции.

	ВЫСОТА		ОТОПЛЕНИЕ Комн. температура 20°C	ЦЕНА
	Н	ДЛИНА		
	CM	CM	75/65 Ватт	€
SBAW	094	050	427	664
	132	050	605	812
		060	706	856
	170	050	775	963
		060	906	1009
	198	060	1081	1134
		075	1317	1229

ЭЛЕКТРОНАГРЕВАТЕЛЬ С КОНТРОЛ- ЛЕРОМ



КОД ЗАКАЗА	ВАТТ	L	€
------------	------	---	---

БЕЗ Т-УЗЛА

9096 0300	300	40	237
9096 0500	500	48	238
9096 0750	750	60	245
9096 1000	1000	72	251
9096 1250	1250	85	254

С 1 Т-УЗЛОМ

9096 0300 XXX	300	40	248
9096 0500 XXX	500	48	251
9096 0750 XXX	750	60	255
9096 1000 XXX	1000	72	262
9096 1250 XXX	1250	85	266

С 2 Т-УЗЛАМИ

9096 0300 XXX 2	300	40	260
9096 0500 XXX 2	500	48	261
9096 0750 XXX 2	750	60	268
9096 1000 XXX 2	1000	72	278
9096 1250 XXX 2	1250	85	279

заполнить код цвета:

009 (хром),

233 (дорожный белый RAL 9016 - глянцевый))

ОПЦИЯ

Инфракрасный пульт дистанционного управления



КОД ЗАКАЗА	€
9096 020101	59

MINI НАПОЛЬНЫЕ С ФИКСИРОВАННОЙ НОЖКОЙ



КОД ЗАКАЗА

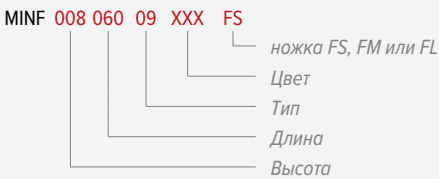

СТАНДАРТНАЯ ПОСТАВКА:

- теплообменник Low-H₂O, автоматический воздушный клапан 1/8" и заглушка 1/2"
- цельный корпус, подключение слева или справа
- ножки такого же цвета, что и радиатор
- FS: фиксированные ножки высота 65 мм (только для высоты 008 и 013)
- FM: фиксированные ножки высота 100 мм
- FL: фиксированные ножки высота 120 мм

СТАНДАРТНЫЕ ЦВЕТА

Экологически чистое, обладающее высокой устойчивостью к царапинам и ультрафиолетовому излучению порошковое покрытие

- дорожный белый RAL 9016 (133). Soft touch: матовый лак с тонкой текстурой, блеск < 10%
- пескоструйно-серый (001), мелкоструктурная краска металллик
- почти чёрный RAL 7021 (145) Soft touch: матовый лак с тонкой текстурой, блеск < 10%

ДРУГИЕ ЦВЕТА

См карту цветов.

Наценка за другие цвета	€
Длина < 100 см	125
Длина от 100 до 200 см	199
Длина ≥ 200 см	347

ВЫХОДНЫЕ

Теплоотдача измерена в соответствии с EN422.

КОМПЛЕКТЫ СОЕДИНЕНИЙ

Возможные подключения см. в разделе Опции.

ВЫСОТА 008

ВЫСОТА H CM	ДЛИНА L CM	ТИП T	ОТОПЛЕНИЕ Комн. температура 20°C	
			75/65 Ватт	ЦЕНА €
MINF 008 060	---	---	---	---
	09	---	255	283
	14	---	416	332
	19	---	572	367
070	---	---	---	---
	09	---	298	302
	14	---	486	358
	19	---	667	403
080	---	---	---	---
	09	---	340	316
	14	---	555	373
	19	---	762	421
090	---	---	---	---
	09	---	383	328
	14	---	625	389
	19	---	858	438
100	---	---	---	---
	09	---	425	344
	14	---	694	414
	19	---	953	472
110	---	---	---	---
	09	---	468	359
	14	---	763	434
	19	---	1048	496
120	---	---	---	---
	09	---	510	380
	14	---	833	455
	19	---	1144	524
140	---	---	---	---
	09	---	595	409
	14	---	972	497
	19	---	1334	599
160	---	---	---	---
	09	---	680	486
	14	---	1110	593
	19	---	1525	715
180	---	---	---	---
	09	---	765	557
	14	---	1249	669
	19	---	1715	805
200	---	---	---	---
	09	---	850	601
	14	---	1388	754
	19	---	1906	873
220	---	---	---	---
	09	---	935	705
	14	---	1527	876
	19	---	2097	1017
240	---	---	---	---
	09	---	1020	750
	14	---	1666	933
	19	---	2287	1083
260	---	---	---	---
	09	---	1105	794
	14	---	1804	987
	19	---	2478	1150
280	---	---	---	---
	09	---	1190	836
	14	---	1943	1040
	19	---	2668	1214

ВЫСОТА 013

ВЫСОТА H CM	ДЛИНА L CM	ТИП T	ОТОПЛЕНИЕ Комн. температура 20°C	
			75/65 Ватт	ЦЕНА €
MINF 013 060	05	---	197	288
	10	---	303	332
	15	---	508	390
	20	---	717	436
070	05	---	230	311
	10	---	354	359
	15	---	593	427
	20	---	837	481
080	05	---	263	321
	10	---	404	373
	15	---	678	445
	20	---	956	506
090	05	---	296	332
	10	---	455	385
	15	---	762	465
	20	---	1076	530
100	05	---	329	347
	10	---	505	409
	15	---	847	495
	20	---	1195	570
110	05	---	362	365
	10	---	556	428
	15	---	932	521
	20	---	1315	601
120	05	---	395	384
	10	---	606	451
	15	---	1016	549
	20	---	1434	638
140	05	---	461	416
	10	---	707	489
	15	---	1186	599
	20	---	1673	735
160	05	---	526	496
	10	---	808	584
	15	---	1355	718
	20	---	1912	877
180	05	---	592	567
	10	---	909	662
	15	---	1525	807
	20	---	2151	983
200	05	---	658	614
	10	---	1010	718
	15	---	1694	911
	20	---	2390	1067
220	05	---	724	721
	10	---	1111	838
	15	---	1863	1063
	20	---	2629	1245
240	05	---	790	768
	10	---	1212	894
	15	---	2033	1132
	20	---	2868	1328
260	05	---	855	812
	10	---	1313	949
	15	---	2202	1199
	20	---	3107	1412
280	05	---	921	854
	10	---	1414	998
	15	---	2372	1264
	20	---	3346	1493

MINI НАПОЛЬНЫЕ С ФИКСИРОВАННОЙ НОЖКОЙ

ВЫСОТА 023

ВЫСОТА ДЛИНА ТИП	ОТОПЛЕНИЕ Комн. температура 20°C	ЦЕНА
Н L T СМ СМ		
MINF 023 060 06	323	457
11	601	503
16	785	593
21	1021	623
070 06	377	496
11	701	549
16	916	654
21	1191	696
080 06	431	516
11	802	573
16	1046	688
21	1361	734
090 06	485	532
11	902	593
16	1177	721
21	1531	771
100 06	539	566
11	1002	631
16	1308	772
21	1701	831
110 06	593	593
11	1102	664
16	1439	814
21	1871	882
120 06	647	620
11	1202	696
16	1570	857
21	2041	930
140 06	755	677
11	1403	759
16	1831	940
21	2381	1080
160 06	862	803
11	1603	900
16	2093	1122
21	2722	1288
180 06	970	898
11	1804	1005
16	2354	1251
21	3062	1432
200 06	1078	972
11	2004	1088
16	2616	1417
21	3402	1550
220 06	1186	1127
11	2204	1262
16	2878	1641
21	3742	1801
240 06	1294	1199
11	2405	1343
16	3139	1748
21	4082	1926
260 06	1401	1271
11	2605	1424
16	3401	1854
21	4423	2047
280 06	1509	1341
11	2806	1502
16	3662	1958
21	4763	2165

ВЫСОТА 028

ВЫСОТА ДЛИНА ТИП	ОТОПЛЕНИЕ Комн. температура 20°C	ЦЕНА
Н L T СМ СМ		
MINF 028 060 06	342	505
11	653	551
16	860	645
21	1127	680
070 06	399	544
11	762	598
16	1003	708
21	1315	750
080 06	456	564
11	871	622
16	1146	743
21	1503	791
090 06	513	583
11	980	645
16	1290	774
21	1691	827
100 06	570	615
11	1089	685
16	1433	828
21	1879	889
110 06	627	643
11	1198	716
16	1576	872
21	2067	940
120 06	684	672
11	1307	750
16	1720	914
21	2255	990
140 06	798	734
11	1525	819
16	2006	1005
21	2631	1147
160 06	912	868
11	1742	972
16	2293	1196
21	3006	1366
180 06	1026	972
11	1960	1080
16	2579	1329
21	3382	1515
200 06	1140	1051
11	2178	1171
16	2866	1504
21	3758	1642
220 06	1254	1219
11	2396	1357
16	3153	1742
21	4134	1909
240 06	1368	1298
11	2614	1446
16	3439	1856
21	4510	2037
260 06	1482	1373
11	2831	1533
16	3726	1970
21	4885	2165
280 06	1596	1448
11	3049	1616
16	4012	2077
21	5261	2290

MINI НАПОЛЬНЫЕ С РЕГУЛИРУЕМОЙ НОЖКОЙ

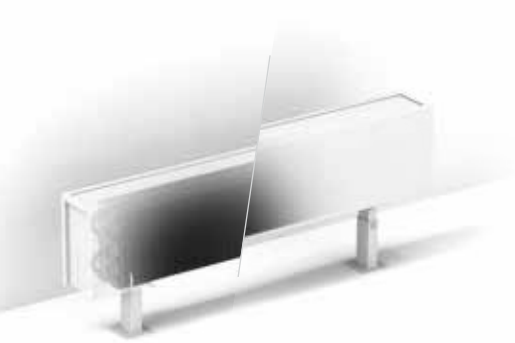

КОД ЗАКАЗА

MINIF	008	060	09	XXX	AS
					ножка: AS или AL
					Цвет
					Тип
					Длина
					Высота

СТАНДАРТНАЯ ПОСТАВКА:

- теплообменник Low-H₂O, автоматический воздушный клапан 1/8" и заглушка 1/2"
- цельный корпус, подключение слева или справа
- ножки такого же цвета, что и радиатор
 - AS: регулируемые ножки, высота 13,5 - 21 см
 - AL: регулируемые ножки, высота 21,5 - 34 см

СТАНДАРТНЫЕ ЦВЕТА

Экологически чистое, обладающее высокой устойчивостью к царапинам и ультрафиолетовому излучению порошковое покрытие

- дорожный белый RAL 9016 (133). Soft touch: матовый лак с тонкой текстурой, блеск < 10%
- пескоструйно-серый (001), мелкоструктурная краска металл
- почти чёрный RAL 7021 (145) Soft touch: матовый лак с тонкой текстурой, блеск < 10%

ДРУГИЕ ЦВЕТА

См карту цветов.

Наценка за другие цвета	
Длина < 100 см	125
Длина от 100 до 200 см	199
Длина ≥ 200 см	347

ВЫХОДНЫЕ

Теплоотдача измерена в соответствии с EN422.

КОМПЛЕКТЫ СОЕДИНЕНИЙ

Возможные подключения см. в разделе Опции.

ВЫСОТА 008

ВЫСОТА H CM	ДЛИНА L CM	ТИП T	ОТОПЛЕНИЕ	ЦЕНА €
			75/65 Комн. температура 20°C Ватт	
---	---	---	---	---
060	09	---	255	377
	14	---	416	424
	19	---	572	459
070	09	---	298	397
	14	---	486	453
	19	---	667	495
080	09	---	340	409
	14	---	555	469
	19	---	762	515
090	09	---	383	420
	14	---	625	482
	19	---	858	532
100	09	---	---	---
	14	---	694	506
	19	---	953	565
110	09	---	---	---
	14	---	763	526
	19	---	1048	591
120	09	---	510	472
	14	---	833	549
	19	---	1144	618
140	09	---	595	503
	14	---	972	592
	19	---	1334	692
160	09	---	680	580
	14	---	1110	687
	19	---	1525	807
180	09	---	765	698
	14	---	1249	811
	19	---	1715	945
200	09	---	850	743
	14	---	1388	894
	19	---	1906	1012
220	09	---	935	845
	14	---	1527	1018
	19	---	2097	1158
240	09	---	1020	889
	14	---	1666	1074
	19	---	2287	1225
260	09	---	1105	933
	14	---	1804	1128
	19	---	2478	1293
280	09	---	1190	976
	14	---	1943	1181
	19	---	2668	1355

ВЫСОТА 013

ВЫСОТА H CM	ДЛИНА L CM	ТИП T	ОТОПЛЕНИЕ	ЦЕНА €
			75/65 Комн. температура 20°C Ватт	
---	---	---	---	---
060	05	---	197	383
	10	---	303	427
	15	---	508	484
	20	---	717	528
070	05	---	230	404
	10	---	354	453
	15	---	593	520
	20	---	837	574
080	05	---	263	415
	10	---	404	467
	15	---	678	539
	20	---	956	599
090	05	---	296	424
	10	---	455	480
	15	---	762	559
	20	---	1076	622
100	05	---	329	440
	10	---	505	503
	15	---	847	590
	20	---	1195	665
110	05	---	362	458
	10	---	556	521
	15	---	932	615
	20	---	1315	696
120	05	---	395	476
	10	---	606	545
	15	---	1016	643
	20	---	1434	731
140	05	---	461	509
	10	---	707	583
	15	---	1186	693
	20	---	1673	828
160	05	---	526	591
	10	---	808	677
	15	---	1355	811
	20	---	1912	972
180	05	---	592	706
	10	---	909	803
	15	---	1525	950
	20	---	2151	1122
200	05	---	658	754
	10	---	1010	858
	15	---	1694	1052
	20	---	2390	1208
220	05	---	724	861
	10	---	1111	980
	15	---	1863	1205
	20	---	2629	1386
240	05	---	790	909
	10	---	1212	1034
	15	---	2033	1271
	20	---	2868	1470
260	05	---	855	952
	10	---	1313	1087
	15	---	2202	1341
	20	---	3107	1553
280	05	---	921	996
	10	---	1414	1137
	15	---	2372	1405
	20	---	3346	1633

MINI НАПОЛЬНЫЕ С РЕГУЛИРУЕМОЙ НОЖКОЙ

ВЫСОТА 023

ВЫСОТА	ДЛИНА		ТИП	ОТОПЛЕНИЕ Комн. температура 20°C 75/65 Ватт	ЦЕНА €
	H	L			
	CM	CM			
MINF 023 060	06		06	323	550
		11		601	597
		16		785	687
		21		1021	718
070	06		06	377	591
		11		701	643
		16		916	746
		21		1191	790
080	06		06	431	611
		11		802	667
		16		1046	781
		21		1361	828
090	06		06	485	626
		11		902	687
		16		1177	814
		21		1531	863
100	06		06	539	661
		11		1002	726
		16		1308	866
		21		1701	928
110	06		06	593	687
		11		1102	756
		16		1439	907
		21		1871	976
120	06		06	647	714
		11		1202	790
		16		1570	950
		21		2041	1025
140	06		06	755	771
		11		1403	853
		16		1831	1035
		21		2381	1174
160	06		06	862	897
		11		1603	996
		16		2093	1216
		21		2722	1383
180	06		06	970	1037
		11		1804	1144
		16		2354	1392
		21		3062	1571
200	06		06	1078	1111
		11		2004	1228
		16		2616	1555
		21		3402	1691
220	06		06	1186	1268
		11		2204	1401
		16		2878	1781
		21		3742	1940
240	06		06	1294	1341
		11		2405	1484
		16		3139	1888
		21		4082	2068
260	06		06	1401	1411
		11		2605	1565
		16		3401	1994
		21		4423	2187
280	06		06	1509	1481
		11		2806	1645
		16		3662	2098
		21		4763	2306

ВЫСОТА 028

ВЫСОТА	ДЛИНА		ТИП	ОТОПЛЕНИЕ Комн. температура 20°C 75/65 Ватт	ЦЕНА €
	H	L			
	CM	CM			
MINF 028 060	06		06	342	597
		11		653	646
		16		860	739
		21		1127	773
070	06		06	399	637
		11		762	692
		16		1003	803
		21		1315	844
080	06		06	456	657
		11		871	716
		16		1146	836
		21		1503	884
090	06		06	513	675
		11		980	738
		16		1290	867
		21		1691	920
100	06		06	570	708
		11		1089	777
		16		1433	923
		21		1879	983
110	06		06	627	737
		11		1198	811
		16		1576	965
		21		2067	1035
120	06		06	684	768
		11		1307	844
		16		1720	1009
		21		2255	1086
140	06		06	798	827
		11		1525	912
		16		2006	1101
		21		2631	1242
160	06		06	912	961
		11		1742	1066
		16		2293	1293
		21		3006	1458
180	06		06	1026	1112
		11		1960	1222
		16		2579	1471
		21		3382	1656
200	06		06	1140	1191
		11		2178	1311
		16		2866	1646
		21		3758	1783
220	06		06	1254	1362
		11		2396	1498
		16		3153	1885
		21		4134	2047
240	06		06	1368	1440
		11		2614	1587
		16		3439	1996
		21		4510	2177
260	06		06	1482	1515
		11		2831	1674
		16		3726	2113
		21		4885	2306
280	06		06	1596	1592
		11		3049	1756
		16		4012	2218
		21		5261	2431

ТЕМРО НАПОЛЬНЫЕ

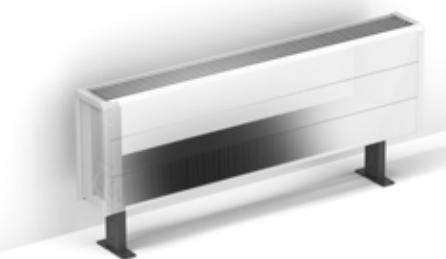

КОД ЗАКАЗА

ТЕМФ 020 050 10 101

Тип
Длина
Высота

СТАНДАРТНАЯ ПОСТАВКА:

- Теплообменник Low-H₂O с патрубком для выпуска воздуха (стандартный) или удлиненным клапаном для выпуска воздуха (сдвоенный) 1/8" и сливной пробкой 1/2"
- Простой монтаж кожуха, одна торцевая сторона глухая, с другой отверстие для подключения, левая и правая стороны взаимозаменяемы.
- стандартные регулируемые ножки серого цвета (13,5 > 18,5 см)

СТАНДАРТНЫЙ ЦВЕТ

Устойчивое к царапинам покрытие поверхности с мягко текстурированной полуматовой отделкой. Высокая стойкость к УФ.
Белый RAL 9010 (101)

ВЫХОДНЫЕ

Теплоотдача измерена в соответствии с EN422.

КОМПЛЕКТЫ СОЕДИНЕНИЙ

Возможные подключения см. в разделе Опции.

ВЫСОТА 020

ВЫСОТА	ДЛИНА	ТИП	ОТОПЛЕНИЕ		ЦЕНА
			Н	L	
			CM	CM	
			Комн. температура 20°C		
			75/65		
			Ватт		€
ТЕМФ 020 050	10		328	263	
	15		545	301	
	20		766	342	
060	10		393	279	
	15		654	327	
	20		919	371	
070	10		459	314	
	15		763	369	
	20		1072	428	
080	10		524	330	
	15		872	391	
	20		1226	457	
090	10		590	347	
	15		981	417	
	20		1379	486	
100	10		655	381	
	15		1090	455	
	20		1532	534	
110	10		721	397	
	15		1199	484	
	20		1685	568	
120	10		786	415	
	15		1308	505	
	20		1838	597	
140	10		917	486	
	15		1526	591	
	20		2145	730	
160	10		1048	551	
	15		1744	680	
	20		2451	845	
180	10		1179	593	
	15		1962	735	
	20		2758	913	
200	10		1310	639	
	15		2180	829	
	20		3064	989	
220	10		1441	716	
	15		2398	935	
	20		3370	1125	
240	10		1572	790	
	15		2616	1025	
	20		3677	1229	
260	10		1703	831	
	15		2834	1083	
	20		3983	1305	
280	10		1834	887	
	15		3052	1157	
	20		4290	1390	
300	10		1965	929	
	15		3270	1210	
	20		4596	1458	

ВЫСОТА 030

ВЫСОТА	ДЛИНА	ТИП	ОТОПЛЕНИЕ		ЦЕНА
			Н	L	
			CM	CM	
			Комн. температура 20°C		
			75/65		
			Ватт		€
ТЕМФ 030 050	10		413	284	
	15		680	327	
	20		953	367	
060	10		496	304	
	15		815	350	
	20		1144	394	
070	10		578	342	
	15		951	394	
	20		1334	455	
080	10		661	361	
	15		1087	421	
	20		1525	486	
090	10		743	383	
	15		1223	451	
	20		1715	521	
100	10		826	416	
	15		1359	490	
	20		1906	573	
110	10		909	438	
	15		1495	523	
	20		2097	610	
120	10		991	457	
	15		1631	546	
	20		2287	639	
140	10		1156	538	
	15		1903	641	
	20		2668	779	
160	10		1322	610	
	15		2174	735	
	20		3050	900	
180	10		1487	654	
	15		2446	795	
	20		3431	976	
200	10		1652	708	
	15		2718	898	
	20		3812	1059	
220	10		1817	791	
	15		2990	1009	
	20		4193	1199	
240	10		1982	872	
	15		3262	1106	
	20		4574	1309	
260	10		2148	919	
	15		3533	1170	
	20		4956	1390	
280	10		2313	981	
	15		3805	1249	
	20		5337	1482	
300	10		2478	1026	
	15		4077	1306	
	20		5718	1555	

ВЫСОТА	ДЛИНА	ТИП	ОТОПЛЕНИЕ		ЦЕНА
			Н	L	
			CM	CM	
			Комн. температура 20°C		
			75/65		
			Ватт		€
ТЕМФ 030 050	11		561	416	
	16		740	478	
	21		974	506	
060	11		673	440	
	16		888	515	
	21		1169	549	
070	11		785	498	
	16		1036	590	
	21		1364	631	
080	11		897	526	
	16		1184	626	
	21		1558	675	
090	11		1009	554	
	16		1332	667	
	21		1753	722	
100	11		1121	603	
	16		1480	731	
	21		1948	796	
110	11		1233	636	
	16		1628	774	
	21		2143	846	
120	11		1345	664	
	16		1776	812	
	21		2338	890	
140	11		1569	764	
	16		2072	935	
	21		2727	1080	
160	11		1794	873	
	16		2368	1086	
	21		3117	1259	
180	11		2018	937	
	16		2664	1174	
	21		3506	1362	
200	11		2242	1013	
	16		2960	1334	
	21		3896	1474	
220	11		2466	1137	
	16		3256	1512	
	21		4286	1680	
240	11		2690	1242	
	16		3552	1645	
	21		4675	1827	
260	11		2915	1314	
	16		3848	1739	
	21		5065	1938	
280	11		3139	1396	
	16		4144	1848	
	21		5454	2062	
300	11		3363	1463	
	16		4440	1938	
	21		5844	2169	

ОПЦИОНАЛЬНО

Опоры выполнены в том же цвете, что и корпус

Ножки (стандартные, нейтрального серого цвета, лакированные) поставляются также заказа же цвета, что и радиатор. Для этого повторите код цвета после кода радиатора..

Пример: ТЕМФ ННН LLL TT 101 101

ДЛИНА КОЖУХА		€
040 > 120	2 ножки	24
140 > 220	3 ножки	38
240 > 300	4 ножки	51

Широкие, регулируемые по высоте опоры

- Для удлиненных ножек серого цвета высотой от 25.5 до 29 см добавьте к коду заказа AL.

Пример: ТЕМФ 020 040 10 101 AL

- Для заказа удлиненных ножек того же цвета, что и кожух, высотой от 25.5 до 29 см добавьте к коду заказа AL и повторите код цвета. Пример: ТЕМФ 020 040 10 101 AL 101

ДЛИНА КОЖУХА		€ Серый	€ Цвет
040 > 120	2 ножки	9.4	35
140 > 220	3 ножки	14.3	51
240 > 300	4 ножки	17.8	68

ТЕМРО НАПОЛЬНЫЕ

ВЫСОТА 040

ВЫСОТА			ОТОПЛЕНИЕ Комн. температура 20°C 75/65 Ватт	ЦЕНА €
ДЛИНА				
ТИП				
Н	L	T		
CM	CM		Ватт	€
TEMF 040	050	10	482	306
		15	784	351
		20	1098	392
060	10	578	330	
	15	941	382	
	20	1318	429	
070	10	674	370	
	15	1098	431	
	20	1537	489	
080	10	770	389	
	15	1254	457	
	20	1757	522	
090	10	867	415	
	15	1411	486	
	20	1976	561	
100	10	963	453	
	15	1568	531	
	20	2196	615	
110	10	1059	478	
	15	1725	567	
	20	2416	654	
120	10	1156	497	
	15	1882	592	
	20	2635	687	
140	10	1348	587	
	15	2195	696	
	20	3074	837	
160	10	1541	662	
	15	2509	795	
	20	3514	961	
180	10	1733	714	
	15	2822	861	
	20	3953	1043	
200	10	1926	776	
	15	3136	973	
	20	4392	1135	
220	10	2119	861	
	15	3450	1088	
	20	4831	1278	
240	10	2311	951	
	15	3763	1193	
	20	5270	1400	
260	10	2504	1003	
	15	4077	1262	
	20	5710	1484	
280	10	2696	1074	
	15	4390	1348	
	20	6149	1582	
300	10	2889	1122	
	15	4704	1411	
	20	6588	1662	

ВЫСОТА 050

ВЫСОТА			ОТОПЛЕНИЕ Комн. температура 20°C 75/65 Ватт	ЦЕНА €
ДЛИНА				
ТИП				
Н	L	T		
CM	CM		Ватт	€
TEMF 040	050	11	632	436
		16	850	506
		21	1137	532
060	11	758	467	
	16	1020	545	
	21	1364	578	
070	11	885	526	
	16	1190	621	
	21	1592	667	
080	11	1011	554	
	16	1360	662	
	21	1819	713	
090	11	1138	587	
	16	1530	705	
	21	2047	760	
100	11	1264	639	
	16	1700	772	
	21	2274	838	
110	11	1390	674	
	16	1870	820	
	21	2501	892	
120	11	1517	702	
	16	2040	858	
	21	2729	936	
140	11	1770	814	
	16	2380	990	
	21	3184	1137	
160	11	2022	927	
	16	2720	1144	
	21	3638	1319	
180	11	2275	999	
	16	3060	1241	
	21	4093	1429	
200	11	2528	1079	
	16	3400	1410	
	21	4548	1550	
220	11	2781	1211	
	16	3740	1593	
	21	5003	1758	
240	11	3034	1321	
	16	4080	1731	
	21	5458	1916	
260	11	3286	1398	
	16	4420	1832	
	21	5912	2032	
280	11	3539	1490	
	16	4760	1947	
	21	6367	2164	
300	11	3792	1558	
	16	5100	2044	
	21	6822	2275	

ВЫСОТА			ОТОПЛЕНИЕ Комн. температура 20°C 75/65 Ватт	ЦЕНА €
ДЛИНА				
ТИП				
Н	L	T		
CM	CM		Ватт	€
TEMF 050	050	10	538	332
		15	867	380
		20	1213	423
060	10	646	358	
	15	1040	411	
	20	1455	462	
070	10	753	403	
	15	1214	463	
	20	1698	526	
080	10	861	423	
	15	1387	490	
	20	1940	561	
090	10	968	451	
	15	1561	524	
	20	2183	599	
100	10	1076	489	
	15	1734	573	
	20	2425	660	
110	10	1184	520	
	15	1907	613	
	20	2668	700	
120	10	1291	539	
	15	2081	637	
	20	2910	734	
140	10	1506	639	
	15	2428	752	
	20	3395	895	
160	10	1722	718	
	15	2774	854	
	20	3880	1026	
180	10	1937	777	
	15	3121	928	
	20	4365	1113	
200	10	2152	846	
	15	3468	1048	
	20	4850	1212	
220	10	2367	936	
	15	3815	1166	
	20	5335	1362	
240	10	2582	1032	
	15	4162	1280	
	20	5820	1490	
260	10	2798	1090	
	15	4508	1352	
	20	6305	1579	
280	10	3013	1167	
	15	4855	1446	
	20	6790	1687	
300	10	3228	1222	
	15	5202	1513	
	20	7275	1772	

ВЫСОТА			ОТОПЛЕНИЕ Комн. температура 20°C 75/65 Ватт	ЦЕНА €
ДЛИНА				
ТИП				
Н	L	T		
CM	CM		Ватт	€
TEMF 050	050	11	693	461
		16	949	531
		21	1291	564
060	11	832	495	
	16	1139	575	
	21	1549	614	
070	11	970	557	
	16	1329	654	
	21	1807	702	
080	11	1109	587	
	16	1518	696	
	21	2066	750	
090	11	1247	621	
	16	1708	743	
	21	2324	803	
100	11	1386	679	
	16	1898	812	
	21	2582	882	
110	11	1525	716	
	16	2088	863	
	21	2840	937	
120	11	1663	746	
	16	2278	904	
	21	3098	984	
140	11	1940	866	
	16	2657	1049	
	21	3615	1196	
160	11	2218	983	
	16	3037	1208	
	21	4131	1385	
180	11	2495	1061	
	16	3416	1308	
	21	4648	1498	
200	11	2772	1150	
	16	3796	1482	
	21	5164	1628	
220	11	3049	1286	
	16	4176	1669	
	21	5680	1841	
240	11	3326	1405	
	16	4555	1818	
	21	6197	2006	
260	11	3604	1487	
	16	4935	1923	
	21	6713	2126	
280	11	3881	1584	
	16	5314	2047	
	21	7230	2267	
300	11	4158	1658	
	16	5694	2147	
	21	7746	2383	

LINEA PLUS НАПОЛЬНЫЕ

ВЫСОТА 020

ВЫСОТА 035

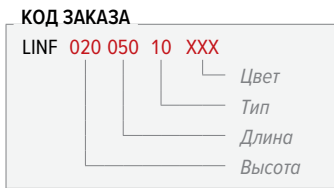
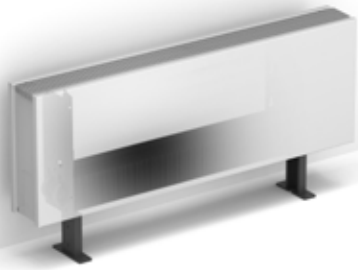

СТАНДАРТНАЯ ПОСТАВКА:

- Теплообменник Low-H₂O с патрубком для выпуска воздуха (стандартный) или удлиненным клапаном для выпуска воздуха (сдвоенный) 1/8" и сливной пробкой 1/2"
- Простой монтаж кожуха, одна торцевая сторона глухая, с другой отверстие для подключения, левая и правая стороны взаимозаменяемы.
- стандартные регулируемые ножки серого цвета (13,5 > 18,5 см)

СТАНДАРТНЫЕ ЦВЕТА

Экологически чистое, обладающее высокой устойчивостью к царапинам и ультрафиолетовому излучению порошковое покрытие

- дорожный белый RAL 9016 (133). Soft touch: матовый лак с тонкой текстурой, блеск < 10%
- пескоструйно-серый (001), мелко-структурная краска металллик
- почти чёрный RAL 7021 (145) Soft touch: матовый лак с тонкой текстурой, блеск < 10%

ДРУГИЕ ЦВЕТА

См карту цветов.

Наценка за другие цвета	€
Длина < 100 см	125
Длина от 100 до 200 см	199
Длина ≥ 200 см	347

ВЫХОДНЫЕ

Теплоотдача измерена в соответствии с EN422.

КОМПЛЕКТЫ СОЕДИНЕНИЙ

Возможные подключения см. в разделе Опции.

ВЫСОТА	ДЛИНА	ТИП	ОТОПЛЕНИЕ Комн. температура 20°C 75/65 Ватт	ЦЕНА €
CM	CM			
LINF 020 050	10	10	271	302
		15	483	359
060	10	10	325	321
		15	580	382
070	10	10	379	351
		15	676	420
080	10	10	433	375
		15	773	451
090	10	10	487	392
		15	869	475
100	10	10	541	420
		15	966	509
110	10	10	595	438
		15	1063	534
120	10	10	649	490
		15	1159	595
140	10	10	757	530
		15	1352	646
160	10	10	866	623
		15	1546	764
180	10	10	974	677
		15	1739	828
200	10	10	1082	734
		15	1932	933
220	10	10	1190	857
		15	2125	1082
240	10	10	1298	938
		15	2318	1183
260	10	10	1407	996
		15	2512	1254
280	10	10	1515	1043
		15	2705	1317

ВЫСОТА	ДЛИНА	ТИП	ОТОПЛЕНИЕ Комн. температура 20°C 75/65 Ватт	ЦЕНА €
CM	CM			
LINF 035 050	10	10	392	336
		15	673	391
060	10	10	470	358
		15	808	419
070	10	10	548	389
		15	942	461
080	10	10	626	416
		15	1077	492
090	10	10	705	440
		15	1211	526
100	10	10	783	470
		15	1346	562
110	10	10	861	490
		15	1481	591
120	10	10	940	547
		15	1615	652
140	10	10	1096	595
		15	1884	713
160	10	10	1253	699
		15	2154	838
180	10	10	1409	758
		15	2423	912
200	10	10	1566	821
		15	2692	1022
220	10	10	1723	951
		15	2961	1180
240	10	10	1879	1048
		15	3230	1293
260	10	10	2036	1106
		15	3500	1366
280	10	10	2192	1163
		15	3769	1439

ВЫСОТА	ДЛИНА	ТИП	ОТОПЛЕНИЕ Комн. температура 20°C 75/65 Ватт	ЦЕНА €
CM	CM			
LINF 035 050	11	10	524	465
		16	733	546
060	11	10	629	495
		16	879	584
070	11	10	734	545
		16	1026	652
080	11	10	838	580
		16	1172	698
090	11	10	943	615
		16	1319	744
100	11	10	1048	657
		16	1465	802
110	11	10	1153	688
		16	1612	842
120	11	10	1258	757
		16	1758	923
140	11	10	1467	822
		16	2051	1007
160	11	10	1677	963
		16	2344	1190
180	11	10	1886	1043
		16	2637	1295
200	11	10	2096	1125
		16	2930	1458
220	11	10	2306	1300
		16	3223	1685
240	11	10	2515	1418
		16	3516	1830
260	11	10	2725	1500
		16	3809	1937
280	11	10	2934	1579
		16	4102	2039

ОПЦИОНАЛЬНО

Опоры выполнены в том же цвете, что и корпус

Ножки (стандартные, нейтрального серого цвета, лакированные) поставляются также того же цвета, что и радиатор. Для этого повторите код цвета после кода радиатора.

Пример: LINF HHH LLL TT XXX XXX

ДЛИНА КОЖУХА		€
040 > 120	2 ножки	24
140 > 220	3 ножки	38
240 > 280	4 ножки	51

Широкие, регулируемые по высоте опоры

- Для удлиненных ножек серого цвета высотой от 25.5 до 29 см добавьте к коду заказа AL.

Пример: LINF HHH LLL TT XXX AL

- Для заказа удлиненных ножек того же цвета, что и кожух, высотой от 25.5 до 29 см добавьте к коду заказа AL и повторите код цвета.

Пример: LINF HHH LLL TT XXX AL XXX

ДЛИНА КОЖУХА		€	
		Серый	Цвет
040 > 120	2 ножки	11	40
140 > 220	3 ножки	20	63
240 > 280	4 ножки	24	85

KNOSKONWOOD НАПОЛЬНЫЕ



КОД ЗАКАЗА

KNUF 021	110	15	XXX	DBE	XXX
				Концовки соединения M24	
				Сорт дерева	
				Тип	
				Длина	

СТАНДАРТНАЯ ПОСТАВКА:

- цельный, полностью собранный радиатор. Сбоку очень удобный термостат для регулировки температуры.
- корпус из фанеры с высококачественным шпоном и закруглёнными углами, матовая отделка
- предварительно собранный комплект DBE с управлением и источником питания 12 В постоянного тока
- теплообменник Low-H₂O, тип 15
- нижняя и боковые панели серого цвета с пескоструйной обработкой 001, термостатическая головка закрыта боковой панелью.
- фиксированные ножки: высота 12 см
- вентиль Jaga и термостатическая головка, подключение в ножке слева или справа.
- угловой воздушный клапан 1/8" и заглушка 1/2"

СОРТ ДЕРЕВА

Деревянные панели покрыты устойчивым к царапинам полиуретановым лаком, матовым, со степенью блеска 40%. Высокая устойчивость к ультрафиолетовому излучению.



700 Дуб
натуральный



740 Зебрано
натуральный



760 Клен
натуральный



720 Бук
натуральный



701 Дуб беленый



721 Бук беленый



710 Красное дерево



702 Дуб рифленый



780 Орех

ВЫСОТА	ДЛИНА	ТИП	ПОЗИЦИЯ	ОТОПЛЕНИЕ	ЦЕНА
H	L	T		75/65	€
CM	CM			Комн. температура 20°C	
				Ватт	
KNUF 021	110	15	Комфорт	1678	ПО ЗАПРОСУ
	130	15		2164	
	170	15		2885	
	210	15		3606	

PANEL PLUS НАПОЛЬНЫЕ

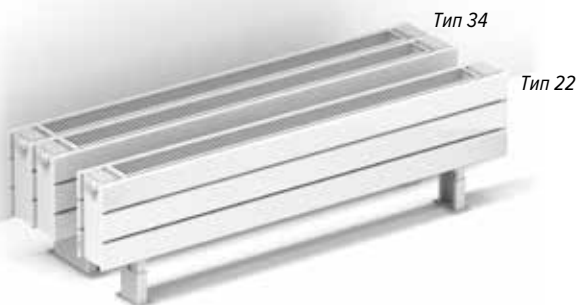

КОД ЗАКАЗА

PPHF 012 080 22 XXX 18 GR

Подключение 18 или 81

Цвет

Тип

Длина

Высота

СТАНДАРТНАЯ ПОСТАВКА:

- стандартные ножки для монтажа на готовом полу.
Panel Plus высота 12: фиксированные ножки высота: 7,5 см
Panel Plus высота 18: регулируемые ножки hoogte: 10 > 13 см
Panel Plus высота > 18: регулируемые ножки hoogte: 12 > 17 см
- хромированный воздушный клапан и заглушка 1/2"
- предварительно смонтированная решетка
- нижнее подключение 18

СТАНДАРТНЫЕ ЦВЕТА

Экологически чистое, обладающее высокой устойчивостью к царапинам и ультрафиолетовому излучению порошковое покрытие

- дорожный белый RAL 9016 (333). Сатин: гладкий атласный лак, степень блеска +/- 30%
- пескоструйно-серый (001), мелкоструктурная краска металллик
- почти чёрный RAL 7021 (145) Soft touch: матовый лак с тонкой текстурой, блеск < 10%

ДРУГИЕ ЦВЕТА

См карту цветов.

Доплата: + 20%

ВЫХОДНЫЕ

Теплоотдача измерена в соответствии с EN422.

КОМПЛЕКТЫ СОЕДИНЕНИЙ

Возможные подключения см. в разделе Опции.

ВЫСОТА 012

ВЫСОТА H CM	ДЛИНА L CM	ТИП T	ОТОПЛЕНИЕ Комн. температура 20°C	
			75/65 Ватт	ЦЕНА €
PPHF 012 060	---	---	---	---
080	22	34	363 602	758 1145
100	22	34	454 752	834 1275
120	22	34	545 903	905 1398
140	22	34	635 1053	979 1524
160	22	34	726 1204	1053 1657
180	22	34	817 1354	1130 1781
200	22	34	908 1505	1201 1906
220	22	34	998 1655	1320 2076
240	22	34	1089 1806	1394 2203
260	22	34	1180 1956	1467 2335
280	22	34	1271 2106	1542 2458
300	22	34	1361 2257	1615 2583

ВЫСОТА 018

ВЫСОТА H CM	ДЛИНА L CM	ТИП T	ОТОПЛЕНИЕ Комн. температура 20°C	
			75/65 Ватт	ЦЕНА €
PPHF 018 060	---	---	---	---
080	22	34	501 912	891 1351
100	22	34	626 1140	976 1496
120	22	34	751 1369	1063 1648
140	22	34	876 1597	1152 1799
160	22	34	1001 1825	1242 1947
180	22	34	1126 2053	1329 2099
200	22	34	1252 2281	1417 2241
220	22	34	1377 2509	1543 2436
240	22	34	1502 2737	1628 2583
260	22	34	1627 2965	1719 2734
280	22	34	1752 3193	1808 2877
300	22	34	1877 3421	1893 3026

PANEL PLUS НАПОЛЬНЫЕ

ВЫСОТА 024

ВЫСОТА			ОТОПЛЕНИЕ Комн. температура 20°C 75/65 Ватт	ЦЕНА €
ДЛИНА				
Н	L	T		
CM	CM			
PPHF 024	060	22	477	892
	34		875	1420
080	22	636	997	
	34	1166	1589	
100	22	794	1099	
	34	1458	1763	
120	22	953	1194	
	34	1749	1932	
140	22	1112	1289	
	34	2041	2106	
160	22	1271	1390	
	34	2332	2278	
180	22	1430	1485	
	34	2624	2450	
200	22	1589	1579	
	34	2915	2621	
220	22	1748	1716	
	34	3207	2832	
240	22	1907	1814	
	34	3498	3005	
260	22	2065	1910	
	34	3790	3176	
280	22	2224	2004	
	34	4081	3348	
300	22	2383	2099	
	34	4373	3518	

ВЫСОТА 031

ВЫСОТА			ОТОПЛЕНИЕ Комн. температура 20°C 75/65 Ватт	ЦЕНА €
ДЛИНА				
Н	L	T		
CM	CM			
PPHF 031	060	22	571	1033
	34		1018	1624
080	22	761	1160	
	34	1357	1819	
100	22	951	1286	
	34	1697	2015	
120	22	1142	1396	
	34	2036	2209	
140	22	1332	1531	
	34	2375	2404	
160	22	1522	1648	
	34	2715	2601	
180	22	1713	1770	
	34	3054	2796	
200	22	1903	1889	
	34	3393	2992	
220	22	2093	2052	
	34	3733	3228	
240	22	2283	2172	
	34	4072	3422	
260	22	2474	2299	
	34	4411	3620	
280	22	2664	2427	
	34	4751	3815	
300	22	2854	2552	
	34	5090	4009	

MICRO CANAL

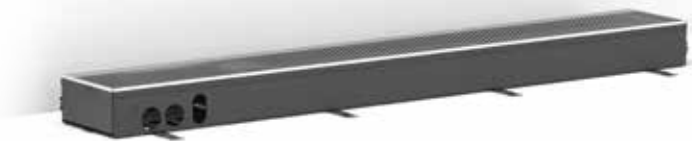

КОД ЗАКАЗА

MIRF 006 060 14 XXX

Решетка
Ширина
Длина

СТАНДАРТНАЯ ПОСТАВКА:

- решётка из нержавеющей стали
- внешний кожух с элементами анкерного крепления
- монтажный защитный блок из полистирола
- полностью смонтированный внутренний кожух с решеткой из нержавеющей стали
- тангенциальный вентилятор(ы) 24 VDC со встроенным фильтром из нержавеющей стали
- электронное управление скоростью с помощью сигнала 0 ... 10 в (домашняя автоматизация)
- динамический теплообменник с гибкими шлангами из нержавеющей стали 1/2», длиной 15 см
- регулировка по высоте с точной регулировкой для выравнивания относительно "чистого" пола

РЕШЁТКИ



SSS

SSC XXX

ВЫХОДНЫЕ

Теплоотдача измерена в соответствии с EN16430.

Опубликованные мощности максимальные при 10 В.

КОМПЛЕКТЫ СОЕДИНЕНИЙ

Возможные подключения см. в разделе Опции.

ВЫСОТА	ДЛИНА	ШИРИНА	УПРАВЛЯЮЩЕЕ НАПРЯЖЕНИЕ	ОТОПЛЕНИЕ Комн. температура 20°C	ЦЕНА SSS	ЦЕНА SSC/XXX
H	L	B	V	75/65 Ватт	€	€
CM	CM	CM				
MIRF 006	060	14	10	495	945	1038
	095		10	1072	1382	1523
	130		10	1649	1848	2033
	165		10	2226	2322	2553
	200		10	2803	2778	3056

MICRO CANAL / КОМПЛЕКТУЮЩИЕ

КЛАПАННЫЙ УЗЕЛ



- длина 35 см
- электротермический клапан постоянного тока 24 В с запорным вентиляем
- внешний кожух с регулировкой по высоте
- внутренний корпус с решёткой из нержавеющей стали
- решетка из нержавеющей стали, натурального цвета или лакированная
- защитный(е) блок(и)

 Евроконус концевки не включены.

ПУСТОЙ КОЖУХ



- внешний кожух с регулировкой по высоте
- внутренний корпус с решёткой из нержавеющей стали
- решетка из нержавеющей стали, натурального цвета или лакированная
- защитный(е) блок(и)
- 2 насадки

УГЛОВОЙ ЭЛЕМЕНТ

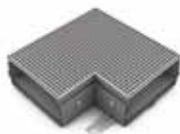

- решетка из нержавеющей стали, натурального цвета или лакированная
- внешний кожух с элементами анкерного крепления
- монтажный защитный блок из полистирола
- полностью смонтированный внутренний кожух с решеткой из нержавеющей стали
- регулировка по высоте с точной регулировкой для выравнивания относительно "чистого" пола

НОЖКИ ДЛЯ РЕГУЛИРОВКИ ВЫСОТЫ ДЛЯ КОМПЬЮТЕРНЫХ ПОЛОВ



- лакированные темно-серого цвета из стали RAL 7024
- простой монтаж с помощью благодаря «пружинной системе из нержавеющей стали»
- 1 комплект включает в себя 2 устройства управления регулировкой высоты







КОД ЗАКАЗА	SSS €	SSC XXX €
7522 00603514 XXX VE	513	564

КОД ЗАКАЗА	L мм	SSS €	SSC XXX €
7522 00603514 XXX	35	375	412
7522 00606014 XXX	60	501	593
7522 00609514 XXX	95	707	838
7522 00613014 XXX	130	928	1104
7522 00616514 XXX	165	1141	1365
7522 00620014 XXX	200	1365	1628

КОД ЗАКАЗА		SSS €	SSC XXX €
7522 00602014 XXX 01	внутренний угол	592	612
7522 00602014 XXX 02	наружный угол	592	612

КОД ЗАКАЗА	H	€/комплект
5207 05070000	5 > 7 см	58
5207 08130000	8 > 13 см	59
5207 13230000	13 > 23 см	61
5207 20300000	20 > 30 см	63

Количество комплектов на радиатор Micro Canal

	L 35 = 1 комплект
	L 60 = 1 комплект
	L 95 = 1 комплект
	L 130 = 2 комплекта
	L 165 = 2 комплекта
	L 200 = 2 комплекта

MINI CANAL



КОД ЗАКАЗА С РАМКой (L-ПРОФИЛЬ)

MICL 009 070 14 XXX

Решетка
Ширина
Длина
Высота

КОД ЗАКАЗА С Z РАМКой (Z-ОБРАЗНАЯ РАМКА)

MICZ 009 070 14 XXX

Решетка
Ширина
Длина
Высота

СТАНДАРТНАЯ ПОСТАВКА:

Предварительно собранный, лакированный в темно-серый цвет внутрипольный канал с:

- теплообменник Low-H₂O
- решётка и смонтированная рамка L или Z профиля
- анкеры
- воздушником(ами) 1/8" и заглушкой(ами) 1/2"

РЕШЁТКИ (больше выбора в карте цветов)

категория 1



SNA SBR SDB SBL

категория 2

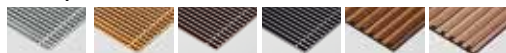

DNA DBR DDB DBL RMN RBN



RBR RNA RON ROV DBN DMN SNC XXX

категория 3



DMV DON RBL RDB DBV DNC XXX

категория 4



RSS

ВЫХОДНЫЕ

Теплоотдача измерена в соответствии с EN16430.

ОПЦИОНАЛЬНО НАЦЕНКА ЗА ПАТРУБОК ДЛЯ ПОДВОДА ВЕНТИЛЯЦИОННОГО КАНАЛА:

	€
... V1 1 в/вода для подключения ø 8 см	161
... V2 2 Патрубки ø 8 см	240

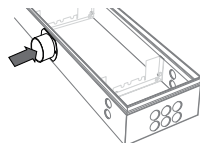

НЕСТАНДАРТНАЯ ДЛИНА

Используйте стандартный код и укажите нужную длину в см. Цена: цена следующего стандартного линейного размера из необходимой длины и фиксированная доплата.

	€
7696 03 фиксированная доплата	312

КОМПЛЕКТЫ СОЕДИНЕНИЙ

Возможные подключения см. в разделе Опции.

ВЫСОТА 009

ВЫСОТА ДЛИНА ШИРИНА	ОТОПЛЕНИЕ Комп. температура 20°C	ЦЕНА КАТЕГОРИЯ 1	ЦЕНА КАТЕГОРИЯ 2	ЦЕНА КАТЕГОРИЯ 3	ЦЕНА КАТЕГОРИЯ 4
		€	€	€	€
H L B	75/65				
CM CM CM	Ватт				
MICL 009 070 14	76	432	492	509	811
080	95	473	541	559	906
090	114	503	580	600	990
100	133	532	620	643	1076
110	152	574	669	692	1172
120	172	608	711	737	1260
130	190	657	771	797	1366
150	229	718	849	881	1539
170	267	825	973	1009	1754
190	304	886	1051	1094	1926
210	342	967	1150	1196	2117
230	381	1052	1252	1303	2310
250	419	1118	1336	1392	2485
270	457	1181	1417	1475	2661
290	495	1275	1531	1595	2866
310	533	1346	1613	1685	3044
330	571	1412	1700	1776	3222
350	609	1475	1783	1860	3396
370	647	1565	1888	1971	3596
390	685	1631	1971	2057	3770
410	723	1765	2124	2216	4015
430	761	1831	2208	2303	4192
450	800	1916	2308	2409	4387
470	838	1981	2393	2497	4560
490	875	2046	2475	2584	4738
MICL 009 070 18	90	450	500	523	861
080	113	495	554	578	967
090	135	528	597	626	1063
100	158	564	638	669	1157
110	180	610	690	726	1262
120	203	643	734	772	1357
130	225	698	796	837	1470
150	271	764	877	927	1657
170	316	880	1007	1063	1893
190	360	949	1093	1156	2082
210	406	1036	1196	1264	2291
230	451	1133	1308	1383	2508
250	496	1208	1395	1475	2699
270	541	1277	1482	1569	2893
290	586	1375	1597	1689	3111
310	631	1452	1688	1787	3306
330	676	1530	1780	1886	3502
350	722	1601	1868	1981	3696
370	767	1697	1980	2098	3912
390	811	1772	2069	2193	4107
410	856	1915	2226	2358	4369
430	902	1987	2315	2453	4564
450	947	2078	2423	2568	4777
470	992	2151	2510	2662	4970
490	1037	2226	2599	2758	5162

MINI CANAL

ВЫСОТА 009

ВыСОТА ДЛИНА ШИРИНА	ОТОПЛЕНИЕ Комн. температура 20°C 75/65 Ватт	ЦЕНА КАТЕГОРИЯ			
		1	2	3	4
		€	€	€	€
H L B CM CM CM	Ватт	€	€	€	€
MICL 009 070 26	119	516	551	584	966
080	148	567	611	646	1082
090	178	610	656	696	1189
100	207	647	700	746	1296
110	237	700	758	808	1412
120	267	743	806	861	1519
130	296	804	873	933	1647
150	356	884	965	1034	1858
170	415	1014	1106	1183	2121
190	474	1099	1199	1287	2333
210	534	1202	1312	1410	2566
230	593	1311	1432	1542	2808
250	652	1396	1530	1646	3022
270	711	1481	1625	1751	3240
290	771	1599	1753	1887	3487
310	830	1687	1850	1994	3706
330	889	1777	1949	2105	3927
350	948	1863	2050	2214	4146
370	1008	1971	2169	2343	4385
390	1067	2057	2267	2448	4602
410	1126	2216	2436	2625	4890
430	1186	2303	2532	2732	5109
450	1245	2407	2650	2859	5345
470	1304	2496	2745	2966	5561
490	1363	2582	2844	3072	5780
MICL 009 070 34	154	587	649	664	1144
080	193	649	722	737	1288
090	231	702	783	802	1421
100	269	754	844	863	1554
110	307	819	918	936	1700
120	346	868	979	1002	1832
130	385	940	1059	1082	1986
150	462	1043	1180	1209	2251
170	538	1205	1359	1390	2573
190	615	1309	1482	1516	2838
210	692	1461	1650	1689	3152
230	769	1601	1809	1852	3457
250	846	1709	1938	1985	3727
270	923	1820	2068	2116	4000
290	1000	1957	2221	2275	4299
310	1076	2073	2356	2413	4577
330	1154	2183	2485	2547	4850
350	1231	2295	2615	2677	5122
370	1307	2428	2765	2834	5418
390	1385	2537	2896	2966	5689
410	1461	2720	3095	3168	6034
430	1538	2828	3223	3302	6305
450	1615	2960	3373	3452	6596
470	1692	3069	3497	3586	6871
490	1769	3180	3626	3719	7142

ВЫСОТА 009

ВыСОТА ДЛИНА ШИРИНА	ОТОПЛЕНИЕ Комн. температура 20°C 75/65 Ватт	ЦЕНА КАТЕГОРИЯ			
		1	2	3	4
		€	€	€	€
H L B CM CM CM	Ватт	€	€	€	€
MICL 009 070 42	222	657	705	739	1405
080	278	735	790	829	1594
090	333	797	858	903	1761
100	388	859	927	978	1933
110	445	936	1012	1067	2121
120	500	1001	1079	1141	2291
130	555	1080	1167	1235	2482
150	666	1232	1333	1409	2850
170	778	1421	1539	1624	3256
190	888	1549	1678	1774	3602
210	1000	1694	1835	1941	3965
230	1111	1870	2024	2142	4357
250	1221	2003	2170	2298	4706
270	1333	2130	2315	2451	5052
290	1444	2295	2490	2637	5434
310	1555	2440	2651	2808	5797
330	1666	2596	2816	2985	6169
350	1777	2730	2967	3145	6523
370	1888	2889	3142	3328	6898
390	1999	3023	3289	3487	7253
410	2111	3235	3513	3720	7679
430	2221	3371	3660	3878	8032
450	2332	3524	3830	4058	8404
470	2444	3662	3979	4218	8758
490	2555	3797	4130	4377	9111

MINI CANAL

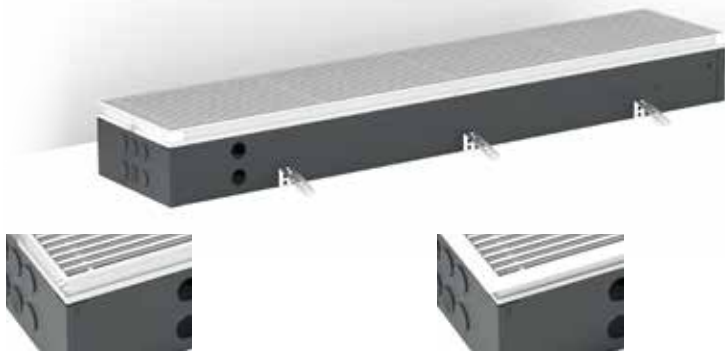

КОД ЗАКАЗА С РАМКой (L-ПРОФИЛЬ)

MICL 011 070 14 XXX

Решетка
Ширина
Длина
Высота

КОД ЗАКАЗА С Z РАМКой (Z-ОБРАЗНАЯ РАМКА)

MICZ 011 070 14 XXX

Решетка
Ширина
Длина
Высота

РЕШЁТКИ (больше выбора в карте цветов)

категория 1



SNA SBR SDB SBL

категория 2

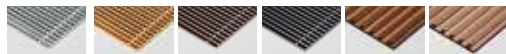

DNA DBR DDB DBL RMN RBN
RMV RBV



RBR RNA RON ROV DBN DMN SNC XXX

категория 3



DMV DON DOV RBL RDB DBV DNC XXX

категория 4



RSS

ВЫСОТА 011

ВЫСОТА ДЛИНА ШИРИНА	ОТОПЛЕНИЕ Комн. температура 20°C	ЦЕНА КАТЕГОРИЯ 1	ЦЕНА КАТЕГОРИЯ 2	ЦЕНА КАТЕГОРИЯ 3	ЦЕНА КАТЕГОРИЯ 4
		€	€	€	€
H L B	75/65 Ватт				
CM CM CM					
MICL 011 070 14	87	436	497	512	815
080	109	475	545	564	910
090	131	509	585	608	998
100	153	539	626	647	1082
110	175	578	675	700	1180
120	197	614	718	744	1267
130	218	665	777	805	1372
150	262	725	857	889	1546
170	306	834	982	1021	1761
190	349	897	1063	1104	1937
210	393	980	1163	1210	2128
230	437	1066	1265	1317	2324
250	480	1132	1350	1405	2501
270	524	1196	1432	1493	2676
290	568	1295	1547	1610	2883
310	612	1362	1633	1702	3060
330	655	1431	1722	1793	3241
350	699	1498	1804	1881	3418
370	743	1589	1911	1992	3619
390	786	1651	1992	2080	3794
410	830	1789	2148	2239	4039
430	874	1854	2232	2328	4217
450	917	1940	2335	2436	4411
470	961	2008	2421	2525	4590
490	1005	2075	2506	2613	4764
MICL 011 070 18	104	454	506	527	866
080	129	498	561	584	973
090	155	532	600	630	1067
100	181	567	643	674	1162
110	207	614	696	731	1267
120	233	649	739	779	1364
130	259	704	803	844	1478
150	310	772	886	934	1665
170	363	886	1017	1071	1900
190	414	957	1102	1163	2092
210	466	1048	1208	1273	2302
230	518	1143	1318	1393	2517
250	569	1217	1406	1489	2712
270	622	1290	1496	1582	2904
290	673	1392	1610	1704	3126
310	725	1465	1702	1801	3324
330	777	1546	1794	1901	3519
350	828	1617	1885	1994	3713
370	881	1712	1994	2116	3931
390	932	1787	2085	2211	4125
410	984	1934	2245	2377	4390
430	1036	2008	2335	2474	4583
450	1087	2100	2441	2586	4797
470	1140	2175	2532	2684	4991
490	1191	2247	2621	2780	5184

MINI CANAL

ВЫСОТА 011

ВЫСОТА ДЛИНА ШИРИНА	ОТОПЛЕНИЕ Комн. температура 20°C	ЦЕНА КАТЕГОРИЯ					
		1	2	3	4		
		€	€	€	€		
Н СМ	Л СМ	В СМ	75/65 Ватт	€	€	€	€
MICL 011 070 26	140	521	559	591	972		
080	175	574	616	652	1090		
090	210	616	664	705	1195		
100	245	657	708	756	1303		
110	279	711	769	820	1421		
120	314	753	817	873	1531		
130	349	814	883	945	1657		
150	420	898	978	1048	1871		
170	489	1030	1120	1199	2133		
190	559	1114	1214	1303	2351		
210	629	1218	1328	1427	2584		
230	699	1326	1452	1557	2826		
250	769	1417	1549	1664	3044		
270	839	1504	1648	1774	3261		
290	909	1620	1778	1911	3511		
310	978	1710	1878	2022	3732		
330	1048	1803	1980	2132	3955		
350	1119	1892	2077	2243	4176		
370	1188	2003	2199	2372	4415		
390	1258	2090	2299	2481	4635		
410	1328	2251	2471	2661	4927		
430	1398	2337	2568	2767	5143		
450	1468	2445	2686	2897	5381		
470	1537	2533	2785	3005	5602		
490	1608	2623	2884	3111	5820		
MICL 011 070 34	182	593	656	668	1150		
080	227	657	727	743	1297		
090	272	711	792	807	1429		
100	317	762	853	872	1562		
110	363	827	928	949	1708		
120	409	881	988	1012	1843		
130	454	953	1071	1094	1996		
150	544	1058	1194	1219	2264		
170	636	1217	1372	1404	2585		
190	726	1323	1497	1532	2855		
210	817	1478	1669	1707	3169		
230	908	1620	1831	1875	3478		
250	998	1733	1961	2006	3748		
270	1090	1841	2087	2138	4022		
290	1180	1983	2246	2300	4323		
310	1271	2100	2383	2439	4605		
330	1362	2213	2512	2574	4879		
350	1452	2324	2643	2709	5152		
370	1544	2460	2797	2866	5450		
390	1634	2571	2924	2999	5725		
410	1725	2757	3129	3204	6069		
430	1816	2866	3257	3337	6342		
450	1906	2999	3407	3491	6638		
470	1998	3108	3537	3625	6910		
490	2088	3222	3670	3761	7184		

ВЫСОТА 011

ВЫСОТА ДЛИНА ШИРИНА	ОТОПЛЕНИЕ Комн. температура 20°C	ЦЕНА КАТЕГОРИЯ					
		1	2	3	4		
		€	€	€	€		
Н СМ	Л СМ	В СМ	75/65 Ватт	€	€	€	€
MICL 011 070 42	255	665	711	745	1411		
080	319	743	796	837	1600		
090	383	806	866	911	1773		
100	447	867	934	984	1940		
110	510	949	1022	1076	2129		
120	574	1009	1090	1150	2302		
130	638	1093	1180	1248	2492		
150	766	1243	1347	1420	2862		
170	893	1439	1551	1638	3273		
190	1021	1565	1693	1789	3619		
210	1148	1711	1854	1963	3982		
230	1276	1888	2044	2162	4376		
250	1404	2023	2193	2320	4729		
270	1531	2154	2336	2474	5076		
290	1659	2320	2514	2662	5459		
310	1786	2466	2676	2835	5824		
330	1914	2623	2847	3013	6199		
350	2042	2760	2996	3176	6552		
370	2169	2920	3171	3358	6930		
390	2297	3058	3325	3520	7284		
410	2424	3271	3545	3756	7712		
430	2552	3406	3697	3917	8070		
450	2680	3565	3870	4099	8443		
470	2807	3702	4022	4260	8801		
490	2935	3839	4171	4419	9153		

MINI CANAL

ВЫСОТА 014

ВыСОТА ДЛИНА ШИРИНА	ОТОПЛЕНИЕ Комп. температура 20°C	ЦЕНА КАТЕГОРИЯ			
		1	2	3	4
H L B	75/65	€	€	€	€
CM CM CM	Ватт				
MICL 014 070 14	99	463	523	539	842
080	124	509	576	595	940
090	149	543	619	639	1030
100	174	575	662	683	1119
110	198	619	715	739	1218
120	223	654	758	784	1308
130	248	707	821	850	1417
150	298	774	906	937	1594
170	347	889	1036	1075	1820
190	397	959	1124	1166	1996
210	446	1048	1229	1275	2195
230	496	1141	1342	1393	2401
250	546	1212	1429	1487	2582
270	595	1282	1517	1579	2762
290	645	1386	1638	1703	2973
310	694	1458	1730	1799	3158
330	744	1534	1824	1895	3342
350	794	1604	1911	1988	3524
370	843	1700	2024	2105	3728
390	893	1773	2113	2198	3910
410	942	1916	2274	2367	4166
430	992	1987	2366	2459	4346
450	1042	2077	2473	2573	4549
470	1091	2149	2561	2667	4731
490	1141	2221	2651	2760	4911
MICL 014 070 26	172	562	598	630	1012
080	215	620	664	699	1136
090	258	667	715	757	1249
100	301	713	764	811	1357
110	345	772	829	881	1484
120	388	817	881	935	1595
130	431	883	952	1013	1727
150	516	976	1053	1122	1947
170	603	1120	1211	1288	2223
190	689	1213	1314	1402	2448
210	775	1324	1439	1534	2692
230	861	1452	1572	1682	2949
250	947	1549	1684	1799	3177
270	1034	1646	1788	1915	3403
290	1119	1773	1927	2062	3662
310	1206	1868	2033	2176	3886
330	1292	1964	2139	2292	4112
350	1377	2060	2245	2407	4340
370	1464	2176	2374	2548	4591
390	1550	2272	2481	2662	4815
410	1636	2440	2661	2851	5116
430	1722	2536	2766	2966	5343
450	1808	2652	2893	3100	5588
470	1895	2746	2999	3218	5816
490	1980	2844	3105	3334	6042

ВЫСОТА 014

ВыСОТА ДЛИНА ШИРИНА	ОТОПЛЕНИЕ Комп. температура 20°C	ЦЕНА КАТЕГОРИЯ			
		1	2	3	4
H L B	75/65	€	€	€	€
CM CM CM	Ватт				
MICL 014 070 34	235	643	706	718	1202
080	294	716	790	804	1355
090	353	776	857	874	1496
100	411	831	923	938	1634
110	470	906	1005	1026	1787
120	529	965	1074	1095	1929
130	587	1043	1162	1183	2086
150	705	1158	1295	1320	2362
170	822	1339	1493	1524	2708
190	940	1456	1630	1663	2988
210	1057	1631	1823	1860	3325
230	1175	1797	2007	2049	3652
250	1292	1919	2148	2194	3938
270	1409	2041	2290	2339	4222
290	1527	2195	2460	2513	4539
310	1644	2316	2600	2655	4822
330	1762	2444	2744	2807	5112
350	1880	2566	2885	2950	5394
370	1997	2712	3051	3117	5702
390	2115	2835	3192	3261	5987
410	2232	3028	3403	3479	6342
430	2349	3151	3543	3623	6626
450	2467	3291	3703	3787	6930
470	2584	3416	3843	3931	7214
490	2702	3536	3985	4076	7499
MICL 014 070 42	317	725	772	806	1473
080	396	815	868	910	1673
090	475	886	946	989	1850
100	555	953	1021	1071	2026
110	633	1043	1118	1172	2226
120	713	1114	1194	1256	2406
130	792	1206	1293	1357	2605
150	950	1375	1479	1554	2996
170	1108	1597	1710	1797	3432
190	1267	1739	1869	1965	3793
210	1425	1902	2046	2151	4172
230	1583	2110	2266	2381	4598
250	1742	2260	2428	2554	4967
270	1900	2407	2589	2727	5328
290	2058	2586	2783	2930	5728
310	2217	2736	2946	3102	6094
330	2375	2889	3110	3281	6462
350	2533	3038	3274	3450	6826
370	2692	3210	3460	3647	7219
390	2850	3357	3623	3819	7584
410	3008	3581	3857	4064	8026
430	3167	3727	4019	4237	8389
450	3325	3897	4202	4429	8776
470	3483	4047	4364	4603	9143
490	3642	4195	4524	4776	9508

MINI CANAL

ВЫСОТА 019

ВЫСОТА ДЛИНА ШИРИНА	ОТОПЛЕНИЕ Комп. температура 20°C	ЦЕНА КАТЕГОРИЯ					
		1	2	3	4		
		€	€	€	€		
H CM	L CM	B CM	75/65 Ватт				
MICL 019 070 26	196	576	615	646	1027		
080	245	638	680	718	1156		
090	293	688	735	776	1268		
100	342	734	785	831	1379		
110	392	796	854	906	1508		
120	440	844	909	963	1620		
130	489	913	983	1043	1756		
150	587	1009	1088	1159	1984		
170	685	1162	1251	1328	2266		
190	782	1259	1359	1447	2492		
210	881	1374	1489	1585	2742		
230	978	1507	1631	1737	3005		
250	1076	1607	1741	1858	3236		
270	1174	1708	1852	1980	3468		
290	1271	1841	1994	2130	3728		
310	1370	1940	2108	2253	3962		
330	1467	2040	2217	2371	4194		
350	1565	2144	2330	2491	4424		
370	1663	2267	2463	2637	4681		
390	1760	2367	2576	2758	4908		
410	1859	2539	2760	2951	5215		
430	1956	2640	2869	3069	5446		
450	2054	2761	3000	3211	5698		
470	2152	2862	3112	3334	5928		
490	2250	2964	3225	3451	6159		
MICL 019 070 34	265	660	721	734	1216		
080	332	735	807	822	1373		
090	397	796	877	894	1516		
100	463	854	946	963	1656		
110	530	930	1030	1051	1811		
120	596	990	1102	1122	1956		
130	662	1074	1191	1214	2119		
150	795	1191	1326	1355	2400		
170	927	1377	1533	1562	2746		
190	1059	1501	1674	1708	3034		
210	1192	1682	1871	1911	3375		
230	1324	1852	2062	2103	3709		
250	1457	1981	2210	2254	3997		
270	1590	2109	2354	2404	4288		
290	1721	2267	2531	2584	4608		
310	1854	2392	2675	2731	4893		
330	1987	2525	2824	2885	5189		
350	2119	2651	2969	3035	5480		
370	2252	2805	3142	3207	5794		
390	2384	2926	3284	3355	6080		
410	2516	3129	3502	3580	6443		
430	2649	3256	3649	3727	6733		
450	2781	3403	3815	3896	7039		
470	2914	3531	3958	4046	7330		
490	3046	3655	4106	4194	7619		

ВЫСОТА 019

ВЫСОТА ДЛИНА ШИРИНА	ОТОПЛЕНИЕ Комп. температура 20°C	ЦЕНА КАТЕГОРИЯ					
		1	2	3	4		
		€	€	€	€		
H CM	L CM	B CM	75/65 Ватт				
MICL 019 070 42	363	741	789	822	1490		
080	455	834	887	929	1691		
090	546	909	967	1013	1875		
100	636	978	1043	1094	2050		
110	728	1070	1143	1199	2253		
120	818	1142	1224	1282	2433		
130	909	1236	1323	1390	2635		
150	1091	1413	1515	1593	3034		
170	1273	1638	1753	1839	3471		
190	1455	1786	1915	2009	3838		
210	1637	1955	2096	2201	4225		
230	1819	2167	2322	2438	4654		
250	2001	2321	2489	2616	5027		
270	2182	2474	2655	2792	5396		
290	2365	2661	2858	3004	5799		
310	2547	2813	3021	3180	6169		
330	2728	2969	3194	3358	6544		
350	2910	3122	3358	3536	6915		
370	3092	3302	3551	3740	7309		
390	3274	3452	3719	3917	7680		
410	3456	3680	3958	4168	8125		
430	3638	3834	4126	4342	8495		
450	3820	4009	4314	4543	8888		
470	4001	4163	4480	4718	9260		
490	4184	4317	4648	4898	9631		

MINI CANAL / КОМПЛЕКТУЮЩИЕ

ЗАЩИТНЫЙ КОЖУХ

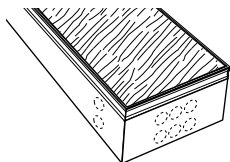

Из фибрового картона толщиной 22 мм

КОД ЗАКАЗА

7691 000 110 026

Ширина
Длина

КОД ЗАКАЗА			€
L	B		
CM	CM		
7691 000	XXX	XXX	

ЛЕНТА ДЛЯ ШУМОЗАЩИТЫ

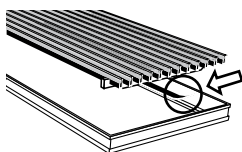

Черная клейкая резиновая полоска толщиной 0,5 мм. Рулон 6 метров.

КОД ЗАКАЗА		€
7690 02		36

РЕГУЛИРОВКОЙ ВЫСОТЫ

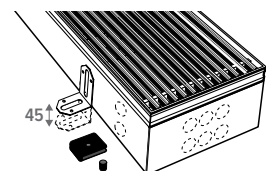

1 комплект =



КОД ЗАКАЗА		€/комплект
7690 01	Диапазон 0 - 4,5 см	11
7690 04	Диапазон 4,5 - 13 см	22

Рекомендуемое количество для длины

ДЛИНА	комплекта	ДЛИНА	комплекта
110 см	2	330 > 370 см	7
130 > 190 см	3	410 см	8
210 см	4	450 > 490 см	10
230 > 310 см	5		

ИЗОЛЯЦИЯ НИЖНЕГО КРАЯ

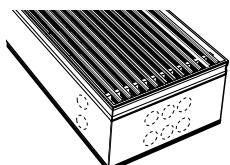

Темно-серый экструдированный EPDM, толщина 5 мм.

КОД ЗАКАЗА

7692 000 110 026

Ширина
Длина

КОД ЗАКАЗА			€
L	B		
CM	CM		
7692 000	XXX	XXX	

ТРЕХСТОРОННЯЯ ИЗОЛЯЦИЯ

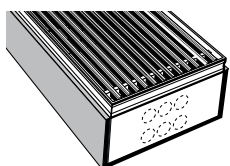

Темно-серый экструдированный EPDM, толщина 5 мм.

КОД ЗАКАЗА

7693 014 110 026

Ширина
Длина
Высота

КОД ЗАКАЗА				€
H	L	B		
CM	CM	CM		
7693 014	XXX	XXX		

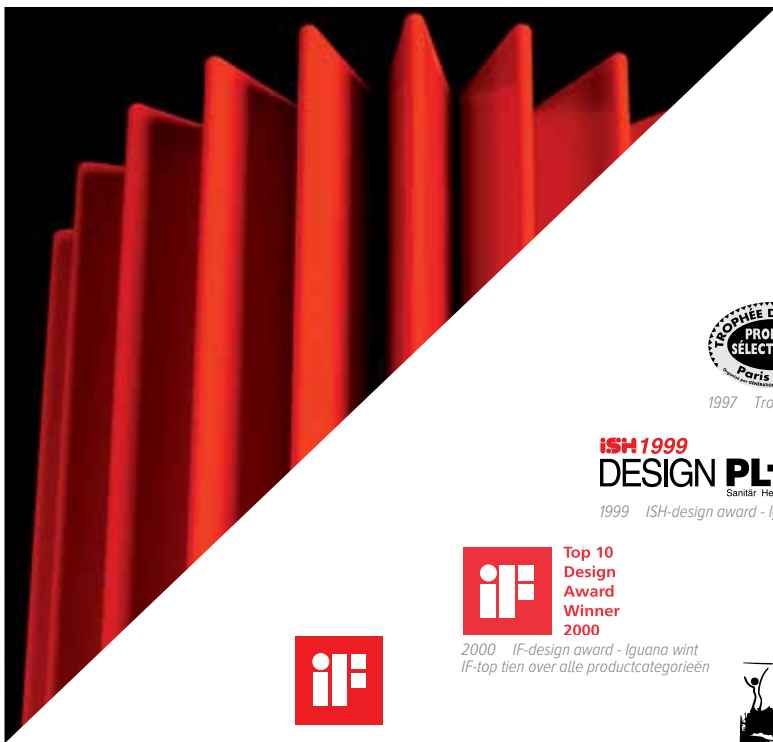

1990 European Design Prize
1990 European Design Award - Linea Plus

Leeuw van de export
2003 Leeuw van de export

Trophée du Design
PRODUIT SÉLECTIONNÉ
Paris 1997
1997 Trophée du Design Paris - Geo

2003 Finalist company of the year

ISH 1999 DESIGN PLUS
Sanitär Heizuna Klima
1999 ISH-design award - Iguana

2004 Batibouw Belgian building communication

Top 10 Design Award Winner 2000
2000 IF-design award - Iguana wint IF-top tien over alle productcategorieën

2004 Henry van de velde - Beste Design bedrijf

design award winner 2003
2003 IF-design award - Knockonwood & strada

2004 Benelux event awards - Boost party
2009 Henry van de velde public award - play

VIZO Selectie Triennale voor Vormgeving
2001 Vizo - triennale - Iguana & Geo

DESIGN MANAGEMENT EUROPE
DME AWARD
2009 Design Management Europe awards

reddot design award winner 2009
2009 Reddot design award - Twine

reddot design award winner 2013
2013 Reddot design award - Freedom Clima & Scape

reddot award 2018 winner
2018 Reddot design award - Aurora

От награды European Design Award за модель Linea Plus в 1990 году до Reddot Design Award 2018 за модель Aurora... Jaga навсегда изменила облик радиаторов благодаря своему превосходному дизайну и экологичным технологиям.

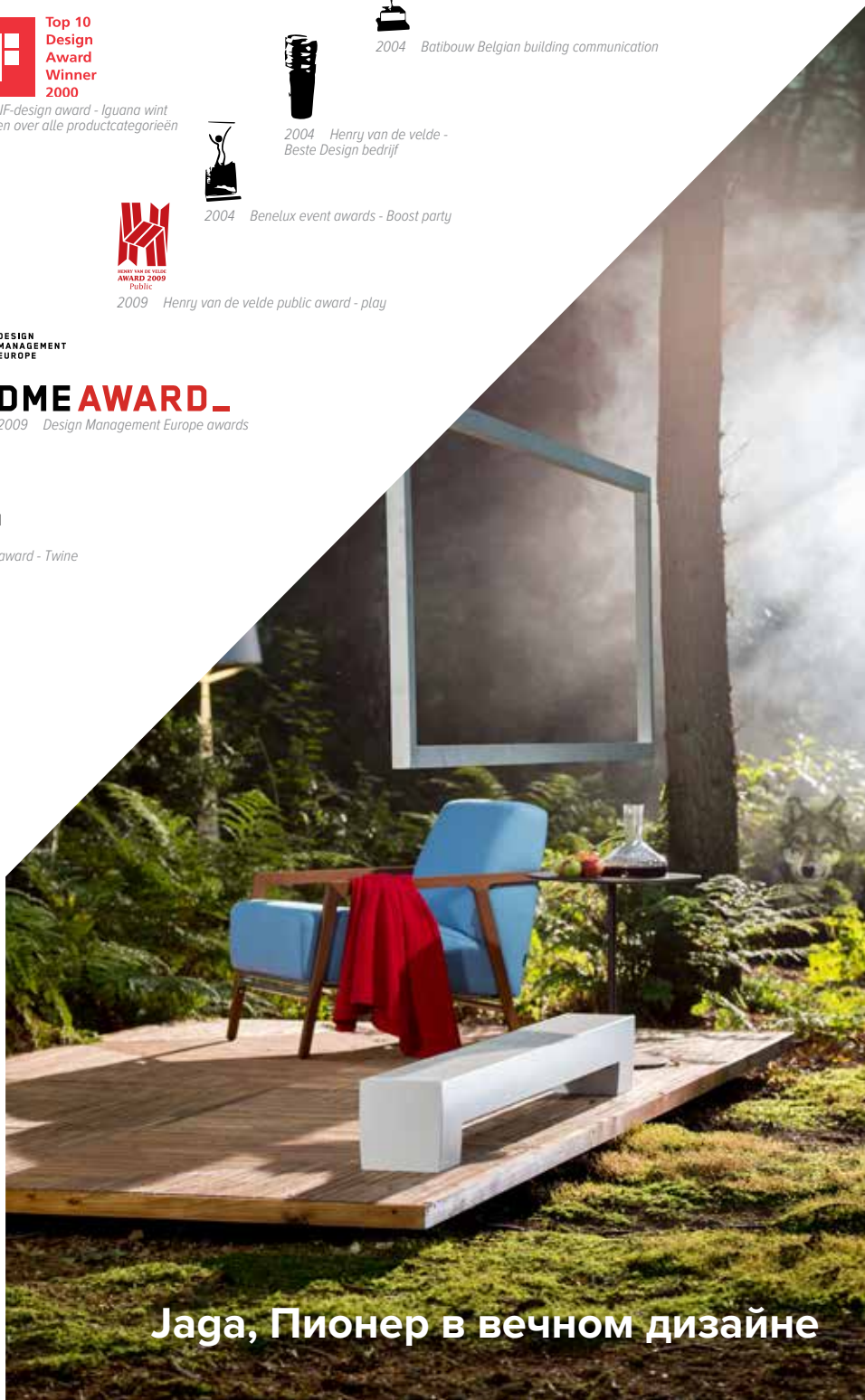

Жага, Пионер в вечном дизайне

MINI CANAL PRO



КОД ЗАКАЗА

MIPR 009 070 14 XXX

Решетка
Ширина
Длина
Высота

СТАНДАРТНАЯ ПОСТАВКА:

Предварительно собранный, лакированный в темно-серый цвет внутриспольный канал с:

- теплообменник Low-H₂O
- корпус с решеткой из нержавеющей стали
- воздушником(ами) 1/8" и заглушкой(ами) 1/2"
- металлическая панель, закрывающая соединения
- решетка
- регулировка высоты 0 - 4,5 см, оснащена шумовым отключением
- стандарт возможность монтажа в непрерывную линию
- защитная панель. Защищает канал от загрязнения и повреждений во время строительных работ

РЕШЁТКИ (больше выбора в карте цветов)

категория 1



SNA SBR SDB SBL

категория 2

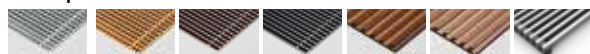

DNA DBR DDB DBL RMN RBN BNA
RMV RBV



RBR RNA RON DBN DMN SNC XXX
ROV

категория 3

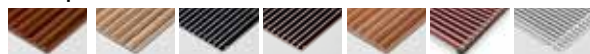

DMV DON RBL RDB DBV BNC DNC XXX
DOV

категория 4



RSS

ВЫХОДНЫЕ

Теплоотдача измерена в соответствии с EN16430.

КОМПЛЕКТЫ СОЕДИНЕНИЙ

Возможные подключения см. в разделе Опции.

MINI CANAL PRO ВЫСОТА 009

ВЫСОТА ДЛИНА ШИРИНА	ОТОПЛЕНИЕ комн. температура 20°C	ЦЕНА КАТЕГОРИЯ			
		1	2	3	4
H L B	75/65	€	€	€	€
CM CM CM	Ватт				
MIPR 009 070 14	84	526	552	805	886
080	105	551	582	858	961
090	126	576	611	909	1036
100	147	612	650	967	1119
110	168	635	679	1019	1195
130	210	733	783	1166	1389
150	252	783	842	1270	1541
170	294	836	900	1373	1692
190	336	889	961	1477	1842
210	378	956	1037	1597	2010
230	420	1051	1141	1743	2203
250	462	1104	1199	1846	2355
270	504	1155	1259	1949	2506
290	546	1217	1331	2064	2668
310	588	1277	1396	2174	2824
330	630	1400	1527	2349	3048
370	714	1501	1646	2555	3350
410	798	1703	1863	2859	3748
450	882	1807	1981	3064	4048
490	966	1993	2184	3356	4436
009 070 18	109	608	643	895	987
080	137	643	682	956	1073
090	164	674	719	1017	1158
100	191	719	767	1084	1251
110	218	750	804	1144	1337
130	273	863	927	1311	1554
150	328	929	1003	1431	1726
170	382	997	1080	1553	1898
190	437	1066	1159	1673	2070
210	491	1148	1251	1811	2257
230	546	1260	1373	1975	2474
250	601	1328	1451	2095	2644
270	655	1394	1526	2216	2816
290	710	1474	1616	2351	3000
310	764	1548	1701	2477	3179
330	819	1695	1858	2678	3432
370	928	1830	2010	2920	3774
410	1037	2062	2263	3258	4215
450	1147	2197	2416	3501	4556
490	1256	2416	2658	3830	4988
009 070 23	132	647	691	945	1116
080	166	688	737	1012	1220
090	199	723	779	1078	1324
100	232	773	834	1152	1435
110	265	808	876	1218	1536
130	331	932	1013	1398	1791
150	397	1007	1101	1531	1999
170	463	1084	1190	1665	2205
190	530	1163	1280	1797	2412
210	596	1255	1385	1947	2636
230	662	1375	1518	2125	2887
250	728	1454	1608	2257	3094
270	794	1528	1695	2391	3301
290	861	1619	1799	2537	3520
310	927	1702	1895	2676	3733
330	993	1862	2067	2893	4024
370	1125	2015	2244	3159	4437
410	1258	2266	2519	3521	4947
450	1390	2418	2696	3787	5361
490	1523	2659	2964	4142	5864

ВЫСОТА ДЛИНА ШИРИНА	ОТОПЛЕНИЕ комн. температура 20°C	ЦЕНА КАТЕГОРИЯ				
		1	2	3	4	
H L B	75/65	€	€	€	€	
CM CM CM	Ватт					
MIPR 009 070 30	174	769	825	1076	1203	
080	218	820	883	1156	1313	
090	262	864	935	1233	1421	
100	305	923	1003	1319	1536	
110	349	967	1055	1396	1646	
130	436	1111	1216	1600	1909	
150	523	1206	1326	1756	2125	
170	610	1303	1439	1911	2343	
190	698	1400	1551	2068	2560	
210	785	1510	1677	2238	2792	
230	872	1653	1835	2440	3054	
250	959	1747	1948	2596	3271	
270	1046	1843	2059	2752	3487	
290	1134	1953	2185	2921	3717	
310	1221	2056	2303	3083	3940	
330	1308	2237	2500	3326	4244	
370	1482	2428	2723	3636	4677	
410	1657	2717	3044	4045	5206	
450	1831	2907	3267	4356	5640	
490	2006	3189	3582	4759	6164	
009 070 38	230	813	884	1136	1382	
080	287	877	957	1229	1521	
090	344	933	1022	1319	1659	
100	402	1004	1105	1419	1807	
110	459	1059	1171	1510	1946	
130	574	1229	1359	1742	2272	
150	689	1348	1497	1927	2552	
170	804	1466	1638	2110	2830	
190	918	1587	1778	2293	3108	
210	1033	1720	1931	2491	3401	
230	1148	1887	2119	2722	3727	
250	1263	2006	2257	2904	4004	
270	1378	2125	2395	3089	4284	
290	1492	2260	2551	3287	4576	
310	1607	2386	2697	3476	4861	
330	1722	2594	2924	3749	5228	
370	1952	2831	3203	4115	5785	
410	2181	3167	3579	4577	6437	
450	2411	3404	3856	4943	6993	
490	2640	3738	4230	5406	7645	

MINI CANAL PRO ВЫСОТА 012

ВЫСОТА H CM	ДЛИНА L CM	ШИРИНА B CM	ОТОПЛЕНИЕ комн. температура 20°C 75/65 Ватт	ЦЕНА КАТЕГОРИЯ			
				1	2	3	4
				€	€	€	€
MIPR 012 070 14			91	534	561	813	895
080			114	562	593	867	971
090			137	587	621	919	1048
100			160	623	662	980	1132
110			182	649	691	1033	1209
130			228	746	797	1182	1405
150			274	802	859	1287	1558
170			319	856	920	1393	1711
190			365	911	984	1498	1864
210			410	981	1061	1622	2036
230			456	1078	1166	1770	2230
250			502	1132	1229	1876	2384
270			547	1185	1289	1981	2536
290			593	1252	1365	2099	2703
310			638	1313	1434	2210	2861
330			684	1436	1565	2387	3084
370			775	1544	1687	2598	3391
410			866	1751	1910	2906	3795
450			958	1858	2033	3117	4100
490			1049	2049	2239	3411	4490
012 070 18			135	622	656	910	1001
080			169	658	698	972	1088
090			203	691	735	1033	1175
100			237	736	785	1102	1270
110			270	769	823	1163	1356
130			338	887	951	1335	1579
150			406	956	1029	1458	1753
170			473	1026	1110	1581	1927
190			541	1096	1190	1705	2100
210			608	1181	1285	1845	2291
230			676	1298	1411	2015	2512
250			744	1369	1492	2137	2685
270			811	1438	1569	2261	2860
290			879	1521	1663	2397	3046
310			946	1597	1748	2527	3227
330			1014	1753	1914	2736	3487
370			1149	1891	2072	2982	3835
410			1284	2128	2330	3325	4279
450			1420	2267	2486	3571	4628
490			1555	2497	2738	3909	5067
012 070 23			159	662	705	959	1130
080			199	704	753	1027	1235
090			238	741	796	1095	1340
100			278	790	853	1171	1452
110			318	827	896	1237	1557
130			397	955	1036	1421	1814
150			476	1034	1126	1557	2024
170			556	1112	1218	1693	2233
190			635	1193	1311	1829	2443
210			715	1287	1418	1980	2669
230			794	1413	1555	2162	2923
250			873	1493	1648	2298	3133
270			953	1570	1738	2432	3342
290			1032	1665	1845	2583	3566
310			1112	1750	1941	2724	3781
330			1191	1915	2119	2947	4077
370			1350	2072	2301	3217	4495
410			1509	2328	2583	3585	5011
450			1667	2485	2765	3855	5429
490			1826	2736	3038	4218	5940

ВЫСОТА H CM	ДЛИНА L CM	ШИРИНА B CM	ОТОПЛЕНИЕ комн. температура 20°C 75/65 Ватт	ЦЕНА КАТЕГОРИЯ			
				1	2	3	4
				€	€	€	€
MIPR 012 070 30			221	785	842	1094	1220
080			276	838	900	1174	1331
090			331	882	955	1252	1440
100			386	944	1022	1339	1557
110			442	988	1076	1418	1666
130			552	1139	1242	1627	1935
150			662	1235	1355	1785	2155
170			773	1334	1470	1944	2374
190			883	1434	1585	2102	2592
210			994	1546	1712	2275	2828
230			1104	1693	1877	2481	3095
250			1214	1791	1991	2638	3314
270			1325	1887	2105	2797	3533
290			1435	2002	2234	2970	3766
310			1546	2107	2355	3135	3992
330			1656	2297	2560	3386	4303
370			1877	2491	2788	3700	4740
410			2098	2784	3113	4114	5274
450			2318	2981	3340	4429	5712
490			2539	3273	3664	4842	6247
012 070 38			285	848	918	1170	1416
080			356	912	991	1263	1555
090			427	968	1058	1355	1695
100			498	1041	1142	1456	1843
110			570	1097	1209	1548	1984
130			712	1272	1403	1787	2317
150			854	1393	1543	1972	2598
170			997	1515	1686	2159	2878
190			1139	1636	1827	2343	3159
210			1282	1772	1983	2544	3452
230			1424	1946	2176	2780	3785
250			1566	2067	2317	2965	4064
270			1709	2186	2459	3150	4345
290			1851	2325	2616	3352	4641
310			1994	2454	2765	3544	4928
330			2136	2670	3002	3826	5305
370			2421	2912	3283	4196	5866
410			2706	3252	3664	4663	6523
450			2990	3494	3945	5032	7083
490			3275	3838	4330	5506	7745

MINI CANAL PRO ВЫСОТА 015

Высота H CM	Длина L CM	Ширина B CM	ОТОПЛЕНИЕ комн. температура 20°C				
			75/65 Ватт				
			ЦЕНА КАТЕГОРИЯ 1 €	ЦЕНА КАТЕГОРИЯ 2 €	ЦЕНА КАТЕГОРИЯ 3 €	ЦЕНА КАТЕГОРИЯ 4 €	
MIPR 015 070 14			101	582	610	863	943
080			126	615	647	921	1025
090			151	646	681	980	1107
100			176	688	727	1044	1196
110			202	719	761	1103	1278
130			252	828	879	1264	1487
150			302	892	950	1379	1650
170			353	957	1024	1496	1814
190			403	1022	1096	1612	1977
210			454	1104	1185	1745	2159
230			504	1211	1301	1903	2363
250			554	1277	1373	2019	2528
270			605	1339	1444	2134	2691
290			655	1419	1532	2266	2869
310			706	1490	1611	2387	3039
330			756	1634	1762	2584	3283
370			857	1762	1906	2815	3609
410			958	1990	2148	3145	4033
450			1058	2117	2292	3376	4361
490			1159	2332	2521	3694	4774
015 070 18			165	649	683	935	1026
080			207	690	730	1003	1120
090			248	731	775	1073	1214
100			289	781	830	1148	1316
110			330	821	875	1216	1409
130			413	957	1021	1405	1649
150			496	1040	1113	1542	1835
170			578	1122	1206	1678	2023
190			661	1206	1300	1815	2210
210			743	1306	1410	1969	2416
230			826	1432	1546	2148	2646
250			909	1516	1638	2284	2832
270			991	1597	1730	2421	3020
290			1074	1700	1841	2576	3225
310			1156	1788	1940	2717	3418
330			1239	2009	2170	2992	3744
370			1404	2177	2359	3268	4120
410			1569	2444	2644	3641	4595
450			1735	2612	2832	3917	4973
490			1900	2870	3111	4283	5442
015 070 23			246	697	739	992	1165
080			308	744	794	1068	1277
090			369	789	844	1143	1388
100			431	845	907	1225	1507
110			492	889	956	1298	1618
130			615	1036	1116	1501	1895
150			738	1126	1219	1650	2116
170			861	1218	1324	1797	2339
190			984	1312	1429	1947	2562
210			1107	1421	1551	2114	2801
230			1230	1558	1701	2306	3068
250			1353	1650	1806	2455	3290
270			1476	1741	1909	2602	3512
290			1599	1852	2032	2770	3754
310			1722	1950	2142	2924	3982
330			1845	2183	2387	3214	4345
370			2091	2369	2599	3514	4793
410			2337	2654	2908	3912	5337
450			2583	2842	3121	4211	5785
490			2829	3121	3425	4605	6326

Высота H CM	Длина L CM	Ширина B CM	ОТОПЛЕНИЕ комн. температура 20°C				
			75/65 Ватт				
			ЦЕНА КАТЕГОРИЯ 1 €	ЦЕНА КАТЕГОРИЯ 2 €	ЦЕНА КАТЕГОРИЯ 3 €	ЦЕНА КАТЕГОРИЯ 4 €	
MIPR 015 070 30			310	826	881	1133	1260
080			387	886	950	1224	1379
090			464	943	1015	1313	1500
100			542	1013	1093	1409	1627
110			619	1068	1157	1497	1746
130			774	1244	1348	1733	2041
150			929	1360	1480	1910	2280
170			1084	1478	1615	2087	2517
190			1238	1597	1750	2267	2758
210			1393	1733	1900	2461	3015
230			1548	1914	2096	2703	3315
250			1703	2033	2232	2881	3555
270			1858	2151	2367	3060	3795
290			2012	2291	2524	3261	4057
310			2167	2418	2666	3445	4303
330			2322	2662	2928	3751	4670
370			2632	2901	3198	4111	5151
410			2941	3240	3567	4568	5729
450			3251	3479	3838	4927	6210
490			3560	3815	4207	5384	6790
015 070 38			383	961	1032	1283	1528
080			479	1037	1118	1388	1681
090			575	1106	1197	1494	1834
100			671	1191	1293	1605	1993
110			766	1260	1370	1710	2146
130			958	1466	1597	1981	2512
150			1150	1611	1762	2191	2815
170			1341	1757	1929	2401	3121
190			1533	1903	2094	2609	3426
210			1724	2067	2277	2837	3748
230			1916	2308	2539	3144	4148
250			2108	2458	2708	3356	4455
270			2299	2605	2876	3568	4763
290			2491	2778	3071	3807	5096
310			2682	2935	3246	4025	5410
330			2874	3218	3550	4375	5854
370			3257	3517	3889	4801	6471
410			3640	3916	4327	5327	7186
450			4024	4215	4668	5755	7804
490			4407	4620	5113	6289	8527

MINI CANAL PRO ВЫСОТА 020

ВЫСОТА ДЛИНА ШИРИНА			ОТОПЛЕНИЕ комн. температура 20°C 75/65 Ватт	ЦЕНА КАТЕГОРИЯ 1	ЦЕНА КАТЕГОРИЯ 2	ЦЕНА КАТЕГОРИЯ 3	ЦЕНА КАТЕГОРИЯ 4
Н	Л	В		€	€	€	€
CM	CM	CM					
MIPR 020 070 23			264	719	761	1015	1186
080			331	768	817	1091	1300
090			397	813	868	1167	1413
100			463	873	934	1251	1534
110			529	918	986	1328	1647
130			661	1071	1150	1536	1930
150			793	1165	1259	1689	2156
170			925	1262	1367	1841	2381
190			1058	1358	1475	1993	2607
210			1190	1472	1602	2164	2852
230			1322	1615	1757	2362	3125
250			1454	1710	1865	2515	3351
270			1586	1806	1972	2668	3577
290			1719	1922	2102	2841	3823
310			1851	2024	2216	2999	4056
330			1983	2266	2469	3298	4429
370			2247	2460	2689	3604	4883
410			2512	2753	3006	4009	5435
450			2776	2947	3225	4317	5890
490			3041	3238	3543	4723	6443
020 070 30			351	849	906	1158	1285
080			439	913	978	1249	1406
090			527	971	1043	1341	1528
100			615	1042	1122	1439	1656
110			702	1101	1189	1530	1778
130			878	1282	1386	1771	2079
150			1054	1403	1523	1953	2322
170			1229	1525	1659	2133	2565
190			1405	1648	1799	2316	2808
210			1580	1787	1954	2515	3068
230			1756	1973	2157	2762	3375
250			1932	2096	2297	2945	3619
270			2107	2218	2433	3128	3863
290			2283	2366	2598	3334	4130
310			2458	2496	2743	3522	4380
330			2634	2750	3013	3839	4758
370			2985	2996	3292	4206	5245
410			3336	3342	3670	4670	5832
450			3688	3588	3948	5037	6320
490			4039	3938	4330	5506	6912

ВЫСОТА ДЛИНА ШИРИНА			ОТОПЛЕНИЕ комн. температура 20°C 75/65 Ватт	ЦЕНА КАТЕГОРИЯ 1	ЦЕНА КАТЕГОРИЯ 2	ЦЕНА КАТЕГОРИЯ 3	ЦЕНА КАТЕГОРИЯ 4
Н	Л	В		€	€	€	€
CM	CM	CM					
MIPR 020 070 38			492	984	1055	1305	1551
080			615	1061	1142	1412	1705
090			737	1133	1224	1519	1861
100			860	1219	1320	1634	2022
110			983	1290	1401	1741	2177
130			1229	1505	1635	2018	2548
150			1475	1653	1803	2232	2858
170			1721	1803	1972	2445	3165
190			1966	1953	2144	2659	3474
210			2212	2119	2330	2890	3801
230			2458	2368	2599	3203	4208
250			2704	2520	2773	3420	4518
270			2950	2673	2943	3636	4831
290			3195	2852	3143	3880	5169
310			3441	3011	3324	4102	5487
330			3687	3304	3636	4461	5940
370			4179	3611	3984	4897	6567
410			4670	4018	4430	5429	7289
450			5162	4325	4777	5865	7914
490			5653	4744	5236	6412	8650

MINI CANAL PRO / КОМПЛЕКТУЮЩИЕ

ЛЕНТА ДЛЯ ШУМОЗАЩИТЫ

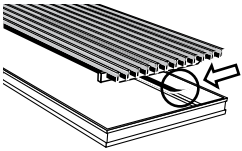

Черная клейкая резиновая полоска толщиной 0,5 мм. Рулон 6 метров.

КОД ЗАКАЗА		€
7690	02	36

ИЗОЛЯЦИЯ НИЖНЕГО КРАЯ

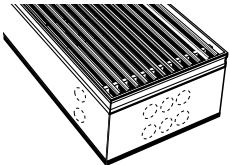

Темно-серый экструдированный EPDM, толщина 5 мм.

КОД ЗАКАЗА		€
L	B	
CM	CM	
7692	000 XXX XXX	

КОД ЗАКАЗА

7692 000 **110 026**
└───┬───┬───
 Ширина
 Длина

ТРЕХСТОРОННЯЯ ИЗОЛЯЦИЯ

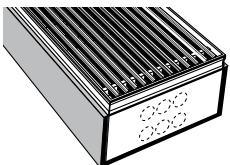

Темно-серый экструдированный EPDM, толщина 5 мм.

КОД ЗАКАЗА		€	
H	L	B	
CM	CM	CM	
7693	014 XXX XXX		

КОД ЗАКАЗА

7693 **014 110 026**
└───┬───┬───┬───
 Ширина
 Длина
 Высота

jaga

CLIMATE
DESIGNERS

ОХЛАЖДЕНИЕ

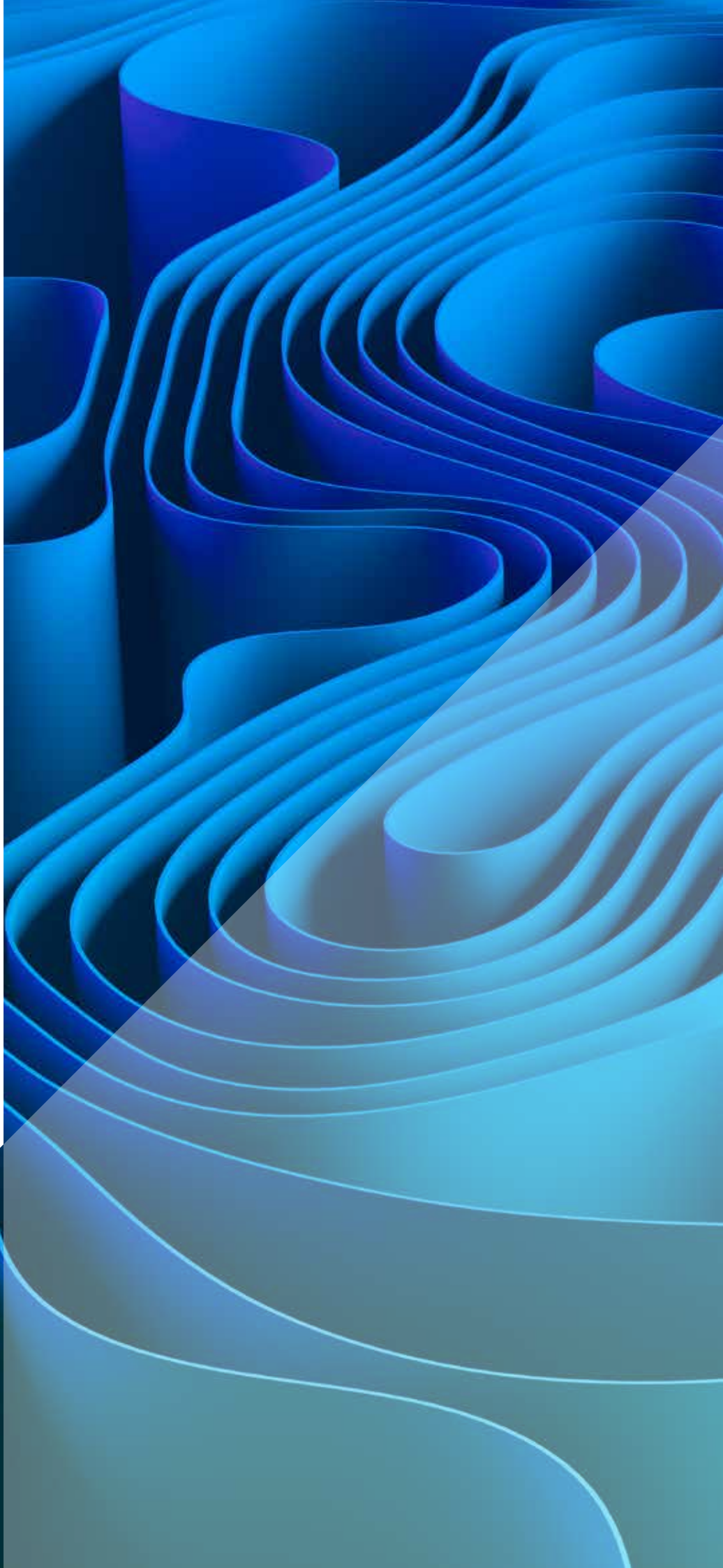

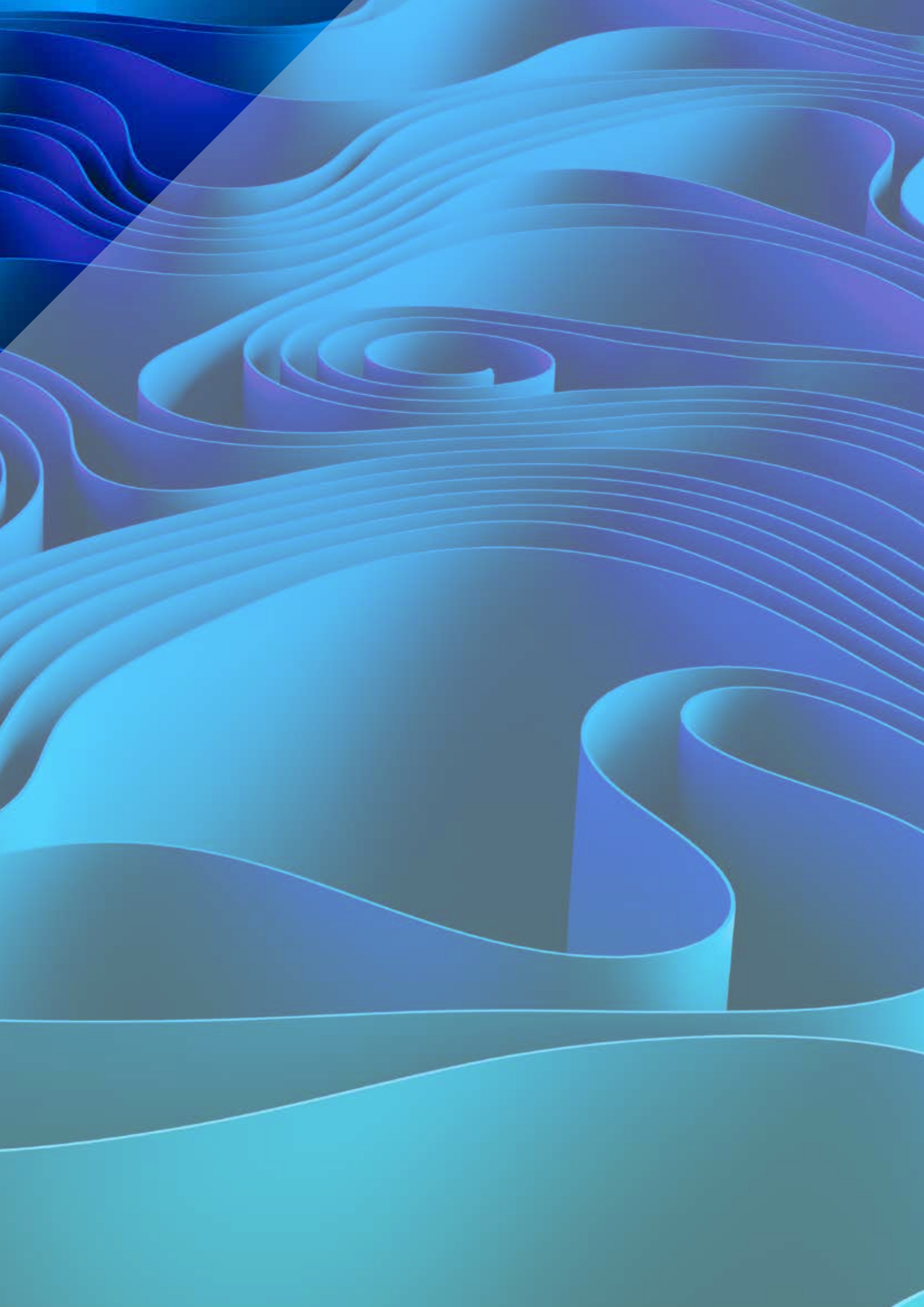

STRADA HYBRID



КОД ЗАКАЗА

STRW	035	060	11	XXX	HA	
						Управление АСО (HA), ТРТ (HT), или BMS (HB)
						Цвет
						Тип
						Длина
						Высота

СТАНДАРТНАЯ ПОСТАВКА:

- теплообменник Low-H₂O с настенными кронштейнами и крепежным комплектом, воздушным клапаном 1/8" и заглушкой 1/2"
- Кожух частично собран с подключением снизу слева или справа
- крышка в цвете нержавеющей стали для не используемого отверстия
- простой в установке блок DBVH с контролем, управлением и питанием 24 В пост. тока



В конвекторе не предусмотрен контроль за конденсацией. Его нужно интегрировать в установку (только для охлаждения).

СТАНДАРТНЫЕ ЦВЕТА

Экологически чистое, обладающее высокой устойчивостью к царапинам и ультрафиолетовому излучению порошковое покрытие

- дорожный белый RAL 9016 (133). Soft touch: матовый лак с тонкой текстурой, блеск < 10%
- пескоструйно-серый (001), мелкоструктурная краска металл
- почти чёрный (145). Soft touch: матовый лак с тонкой текстурой, блеск < 10%

ДРУГИЕ ЦВЕТА

См карту цветов.

Наценка за другие цвета	€
Длина < 100 см	125
Длина от 100 до 200 см	199
Длина ≥ 200 см	347

ВЫХОДНЫЕ

Теплоотдача измерена в соответствии с EN16430.

Опубликованные мощности максимальные в скорость 3. Мощности в скорость 1 (26 дБ(A)) и скорость 2 (30 дБ(A))

КОМПЛЕКТЫ СОЕДИНЕНИЙ

Возможные подключения см. в разделе Опции.

ВЫСОТА 035

ВЫСОТА ДЛИНА ТИП	ОХЛАЖДЕНИЕ (без образования конденсата) Комн. температура 27°C	ОТОПЛЕНИЕ Комн. температура 20°C	ЦЕНА	
				Ватт
STRW 035 060	11	242	601	803
	16	305	826	887
	21	332	1106	926
070	11	300	743	863
	16	312	960	963
	21	341	1214	1018
080	11	358	887	907
	16	450	1219	1021
	21	490	1634	1082
090	11	415	1029	1013
	16	522	1415	1151
	21	570	1897	1212
100	11	473	1173	1070
	16	595	1612	1232
	21	649	2160	1306
110	11	531	1315	1130
	16	602	1746	1297
	21	658	2268	1383
120	11	589	1459	1176
	16	740	2005	1360
	21	807	2687	1459
140	11	704	1745	1281
	16	885	2398	1484
	21	965	3214	1649
160	11	819	2031	1557
	16	1030	2791	1826
	21	1123	3741	2019
180	11	935	2317	1658
	16	1045	3060	1963
	21	1142	3956	2170
200	11	1050	2603	1788
	16	1320	3577	2159
	21	1440	4795	2320
220	11	1166	2889	2121
	16	1465	3970	2590
	21	1598	5322	2803
240	11	1281	3175	2214
	16	1610	4364	2694
	21	1756	5849	2901
260	11	1396	3461	2493
	16	1625	4632	3010
	21	1774	6064	3267
280	11	1406	3649	2415
	16	1900	5150	2980
	21	2072	6903	3221
280	11	1406	3649	2415
	16	1900	5150	2980
	21	2072	6903	3221

ВЫСОТА 050

ВЫСОТА ДЛИНА ТИП	ОХЛАЖДЕНИЕ (без образования конденсата) Комн. температура 27°C		ОТОПЛЕНИЕ Комн. температура 20°C		ЦЕНА €
	16/18	45/40	16/18	45/40	
	Ватт	Ватт	Ватт	Ватт	
STRW 050 060	11	242	601	822	
	16	305	826	906	
	21	332	1106	951	
070	11	300	743	884	
	16	312	960	986	
	21	341	1214	1048	
080	11	358	887	932	
	16	450	1219	1048	
	21	490	1634	1112	
090	11	415	1029	1038	
	16	522	1415	1176	
	21	570	1897	1244	
100	11	473	1173	1096	
	16	595	1612	1258	
	21	649	2160	1339	
110	11	531	1315	1156	
	16	602	1746	1328	
	21	658	2268	1419	
120	11	589	1459	1205	
	16	740	2005	1390	
	21	807	2687	1497	
140	11	704	1745	1314	
	16	885	2398	1518	
	21	965	3214	1692	
160	11	819	2031	1596	
	16	1030	2791	1868	
	21	1123	3741	2068	
180	11	935	2317	1701	
	16	1045	3060	2009	
	21	1142	3956	2220	
200	11	1050	2603	1834	
	16	1320	3577	2206	
	21	1440	4795	2375	
220	11	1166	2889	2170	
	16	1465	3970	2639	
	21	1598	5322	2862	
240	11	1281	3175	2269	
	16	1610	4364	2751	
	21	1756	5849	2968	
260	11	1396	3461	2553	
	16	1625	4632	3067	
	21	1774	6064	3335	
280	11	1406	3649	2477	
	16	1900	5150	3044	
	21	2072	6903	3295	
280	11	1406	3649	2477	
	16	1900	5150	3044	
	21	2072	6903	3295	

ВЫСОТА 065

ВЫСОТА ДЛИНА ТИП	ОХЛАЖДЕНИЕ (без образования конденсата) Комн. температура 27°C		ОТОПЛЕНИЕ Комн. температура 20°C		ЦЕНА €
	16/18	45/40	16/18	45/40	
	Ватт	Ватт	Ватт	Ватт	
STRW 065 060	11	224	601	844	
	16	282	826	936	
	21	307	1106	984	
070	11	278	743	906	
	16	289	960	1014	
	21	316	1214	1076	
080	11	331	887	957	
	16	416	1219	1079	
	21	454	1634	1144	
090	11	384	1029	1065	
	16	483	1415	1208	
	21	527	1897	1279	
100	11	438	1173	1122	
	16	550	1612	1289	
	21	600	2160	1373	
110	11	491	1315	1185	
	16	557	1746	1359	
	21	608	2268	1455	
120	11	545	1459	1239	
	16	685	2005	1427	
	21	746	2687	1533	
140	11	651	1745	1351	
	16	819	2398	1562	
	21	893	3214	1739	
160	11	758	2031	1639	
	16	953	2791	1916	
	21	1039	3741	2118	
180	11	865	2317	1746	
	16	966	3060	2057	
	21	1056	3956	2275	
200	11	971	2603	1881	
	16	1221	3577	2260	
	21	1332	4795	2432	
220	11	1078	2889	2221	
	16	1355	3970	2696	
	21	1478	5322	2923	
240	11	1185	3175	2326	
	16	1489	4364	2819	
	21	1624	5849	3037	
260	11	1292	3461	2614	
	16	1503	4632	3138	
	21	1641	6064	3409	
280	11	1301	3649	2543	
	16	1758	5150	3117	
	21	1917	6903	3370	
280	11	1301	3649	2543	
	16	1758	5150	3117	
	21	1917	6903	3370	

ВЫСОТА 095

ВЫСОТА ДЛИНА ТИП	ОХЛАЖДЕНИЕ (без образования конденсата) Комн. температура 27°C		ОТОПЛЕНИЕ Комн. температура 20°C		ЦЕНА €
	16/18	45/40	16/18	45/40	
	Ватт	Ватт	Ватт	Ватт	
STRW 095 060	11	188	601	876	
	16	236	826	974	
	21	257	1106	1022	
070	11	233	743	942	
	16	242	960	1058	
	21	265	1214	1119	
080	11	277	887	994	
	16	349	1219	1125	
	21	380	1634	1191	
090	11	322	1029	1104	
	16	405	1415	1258	
	21	441	1897	1328	
100	11	367	1173	1172	
	16	461	1612	1348	
	21	503	2160	1431	
110	11	411	1315	1239	
	16	467	1746	1421	
	21	510	2268	1517	
120	11	456	1459	1294	
	16	574	2005	1493	
	21	625	2687	1599	
140	11	546	1745	1419	
	16	686	2398	1640	
	21	748	3214	1816	

STRADA HYBRID MM

НОВОЕ



КОД ЗАКАЗА

STRW	035	060	11	XXX	MM	HT	XX	XXX

Код концевок
 SW (H-блок настенная)
 SF (H-блок пол)
 Цвет
 Тип
 Длина
 ВЫСОТА

СТАНДАРТНАЯ ПОСТАВКА:

Полностью предварительно смонтировано с

- элегантный дизайн обшивки
- теплообменник Low-H₂O с клапанами, термо-электрическим двигателем и удлиненным воздушником
- блок dbh с управлением, контролем и питанием 24 в постоянного тока
- термостатическое регулирование сенсорными кнопками в температурном режиме (TRT)
- соединительный блок Евроконус на стену или в пол

⚠ В конвекторе не предусмотрен контроль за конденсацией. Его нужно интегрировать в установку (только для охлаждения).

СТАНДАРТНЫЕ ЦВЕТА

Экологически чистое, обладающее высокой устойчивостью к царапинам и ультрафиолетовому излучению порошковое покрытие

- дорожный белый RAL 9016 (133). Soft touch: матовый лак с тонкой текстурой, блеск < 10%
- пескоструйно-серый (001), мелкоструктурная краска металллик
- почти чёрный (145). Soft touch: матовый лак с тонкой текстурой, блеск < 10%

ДРУГИЕ ЦВЕТА

См карту цветов.

Наценка за другие цвета	€
Длина < 100 см	125
Длина ≥ 100 см	199

ВЫХОДНЫЕ

Теплоотдача измерена в соответствии с EN16430.
 Опубликованные мощности максимальные в скорость 3.
 Мощности в скорость 1 (26 дБ(A)) и скорость 2 (30 дБ(A)).

ВЫСОТА 035

ВЫСОТА	ДЛИНА	ТИП	ОХЛАЖДЕНИЕ (без образования конденсата) Комн. температура 27°C		ОТОПЛЕНИЕ Комн. температура 20°C		ЦЕНА
			16/18 Ватт	45/40 Ватт	€		
STRW 035 060	11	11	242	601	976		
		16	305	826	1060		
		21	332	1106	1099		
080	11	11	358	887	1080		
		16	450	1219	1194		
		21	490	1634	1255		
100	11	11	473	1173	1242		
		16	595	1612	1405		
		21	649	2160	1479		
120	11	11	589	1459	1349		
		16	740	2005	1533		
		21	807	2687	1632		
140	11	11	704	1745	1454		
		16	885	2398	1656		
		21	965	3214	1822		

ВЫСОТА 050

ВЫСОТА			ОХЛАЖДЕНИЕ (без образования конденсата) Комн. температура 27°C	ОТОПЛЕНИЕ Комн. температура 20°C	ЦЕНА
ДЛИНА	ТИП				
Н	L	T	16/18	45/40	€
см	см		Ватт	Ватт	
STRW 050 060	11		242	601	995
	16		305	826	1079
	21		332	1106	1124
080	11		358	887	1104
	16		450	1219	1221
	21		490	1634	1285
100	11		473	1173	1269
	16		595	1612	1431
	21		649	2160	1512
120	11		589	1459	1378
	16		740	2005	1563
	21		807	2687	1670
140	11		704	1745	1487
	16		885	2398	1691
	21		965	3214	1865

ВЫСОТА 065

ВЫСОТА			ОХЛАЖДЕНИЕ (без образования конденсата) Комн. температура 27°C	ОТОПЛЕНИЕ Комн. температура 20°C	ЦЕНА
ДЛИНА	ТИП				
Н	L	T	16/18	45/40	€
см	см		Ватт	Ватт	
STRW 065 060	11		224	601	1017
	16		282	826	1109
	21		307	1106	1157
	080	11	331	887	1130
16			416	1219	1252
		21	454	1634	1317
	100	11	438	1173	1295
16			550	1612	1462
		21	600	2160	1546
	120	11	545	1459	1412
16			685	2005	1600
		21	746	2687	1706
	140	11	651	1745	1524
16			819	2398	1735
		21	893	3214	1912

ДЛЯ ВСТРАИВАНИЯ В СТЕНУ HYBRID



КОД ЗАКАЗА

VIWW	030	060	11	HA	
					Управление АСО (HA), ТРТ (HT), или BMS (HB)
					Тип
					Длина
					Высота

СТАНДАРТНАЯ ПОСТАВКА:

- имеет небольшой вес и легко устанавливается одним специалистом. Для удобства транспортировки и хранения поставляется в разборном виде в 2 упаковках
- Теплообменник Low-H₂O с настенными кронштейнами и крепежным комплектом
- стандартный или (twin) удлинённый воздушный клапан 1/8" и заглушка 1/2"
- серая лакированная разделительная стенка (не используется в качестве корпуса)
- простой в установке блок DBN с контролем, управлением и питанием 24 В пост. тока

! В конвекторе не предусмотрен контроль за конденсацией. Его нужно интегрировать в установку (только для охлаждения).

ВЫХОДНЫЕ

Теплоотдача измерена в соответствии с EN16430.
Опубликованные мощности максимальные в скорость 3.
Мощности в скорость 1 (26 дБ(А)) и скорость 2 (30 дБ(А)).

КОМПЛЕКТЫ СОЕДИНЕНИЙ

Возможные подключения см. в разделе Опции.

ВЫСОТА 030

ВЫСОТА H	ДЛИНА L	ТИП T	ОХЛАЖДЕНИЕ (без образования конденсата) Комн. температура 27°C		ОТОПЛЕНИЕ Комн. температура 20°C	ЦЕНА €
			16/18 Ватт	45/40 Ватт		
VIWW 030 060		11	242	601	681	
		16	305	826	750	
		21	332	1106	777	
070		11	300	743	736	
		16	312	960	822	
		21	341	1214	857	
080		11	358	887	775	
		16	450	1219	871	
		21	490	1634	910	
090		11	415	1029	876	
		16	522	1415	992	
		21	570	1897	1034	
100		11	473	1173	927	
		16	595	1612	1071	
		21	649	2160	1124	
110		11	531	1315	984	
		16	602	1746	1132	
		21	658	2268	1191	
120		11	589	1459	1014	
		16	740	2005	1172	
		21	807	2687	1239	
140		11	704	1745	1109	
		16	885	2398	1287	
		21	965	3214	1418	
160		11	819	2031	1356	
		16	1030	2791	1594	
		21	1123	3741	1746	
180		11	935	2317	1441	
		16	1045	3060	1712	
		21	1142	3956	1879	
200		11	1050	2603	1555	
		16	1320	3577	1886	
		21	1440	4795	2003	
220		11	1166	2889	1716	
		16	1465	3970	2113	
		21	1598	5322	2254	
240		11	1281	3175	1910	
		16	1610	4364	2344	
		21	1756	5849	2501	
260		11	1396	3461	2025	
		16	1625	4632	2452	
		21	1774	6064	2625	
280		11	1406	3649	2083	
		16	1900	5150	2592	
		21	1917	6903	2780	

ВЫСОТА 040

ВЫСОТА			ОХЛАЖДЕНИЕ (без образования конденсата) Комн. температура 27°C	ОТОПЛЕНИЕ Комн. температура 20°C	ЦЕНА
ДЛИНА					
Н	L	T			
CM	CM		16/18 Ватт	45/40 Ватт	€
BIWW 040 060	11		242	601	692
	16		305	826	765
	21		332	1106	791
	070	11	300	743	749
		16	312	960	840
		21	341	1214	873
	080	11	358	887	785
		16	450	1219	887
		21	490	1634	926
	090	11	415	1029	890
		16	522	1415	1011
		21	570	1897	1053
	100	11	473	1173	946
		16	595	1612	1088
		21	649	2160	1143
	110	11	531	1315	1002
		16	602	1746	1153
		21	658	2268	1214
	120	11	589	1459	1035
		16	740	2005	1195
		21	807	2687	1262
	140	11	704	1745	1134
		16	885	2398	1318
		21	965	3214	1447
	160	11	819	2031	1381
		16	1030	2791	1625
		21	1123	3741	1779
	180	11	935	2317	1471
		16	1045	3060	1748
		21	1142	3956	1915
	200	11	1050	2603	1586
		16	1320	3577	1924
		21	1440	4795	2044
	220	11	1166	2889	1751
		16	1465	3970	2153
		21	1598	5322	2295
	240	11	1281	3175	1949
		16	1610	4364	2390
		21	1756	5849	2546
	260	11	1396	3461	2068
		16	1625	4632	2501
		21	1774	6064	2674
	280	11	1406	3649	2129
		16	1900	5150	2646
		21	1917	6903	2831

ВЫСОТА 050

ВЫСОТА			ОХЛАЖДЕНИЕ (без образования конденсата) Комн. температура 27°C	ОТОПЛЕНИЕ Комн. температура 20°C	ЦЕНА
ДЛИНА					
Н	L	T			
CM	CM		16/18 Ватт	45/40 Ватт	€
BIWW 050 060	11		242	601	703
	16		305	826	780
	21		332	1106	806
	070	11	300	743	762
		16	312	960	854
		21	341	1214	890
	080	11	358	887	802
		16	450	1219	904
		21	490	1634	944
	090	11	415	1029	906
		16	522	1415	1029
		21	570	1897	1072
	100	11	473	1173	961
		16	595	1612	1107
		21	649	2160	1164
	110	11	531	1315	1021
		16	602	1746	1174
		21	658	2268	1235
	120	11	589	1459	1055
		16	740	2005	1217
		21	807	2687	1285
	140	11	704	1745	1158
		16	885	2398	1343
		21	965	3214	1475
	160	11	819	2031	1406
		16	1030	2791	1655
		21	1123	3741	1810
	180	11	935	2317	1502
		16	1045	3060	1780
		21	1142	3956	1947
	200	11	1050	2603	1622
		16	1320	3577	1958
		21	1440	4795	2082
	220	11	1166	2889	1788
		16	1465	3970	2190
		21	1598	5322	2335
	240	11	1281	3175	1990
		16	1610	4364	2432
		21	1756	5849	2593
	260	11	1396	3461	2111
		16	1625	4632	2547
		21	1774	6064	2722
	280	11	1406	3649	2175
		16	1900	5150	2693
		21	1917	6903	2882

ВЫСОТА 060

ВЫСОТА			ОХЛАЖДЕНИЕ (без образования конденсата) Комн. температура 27°C	ОТОПЛЕНИЕ Комн. температура 20°C	ЦЕНА
ДЛИНА					
Н	L	T			
CM	CM		16/18 Ватт	45/40 Ватт	€
BIWW 060 060	11		230	601	715
	16		290	826	791
	21		316	1106	815
	070	11	285	743	775
		16	296	960	866
		21	324	1214	904
	080	11	340	887	818
		16	428	1219	917
		21	466	1634	958
	090	11	395	1029	926
		16	496	1415	1043
		21	541	1897	1087
	100	11	449	1173	982
		16	565	1612	1125
		21	616	2160	1179
	110	11	504	1315	1041
		16	572	1746	1191
		21	625	2268	1254
	120	11	560	1459	1075
		16	703	2005	1236
		21	766	2687	1303
	140	11	669	1745	1186
		16	841	2398	1366
		21	917	3214	1501
	160	11	778	2031	1438
		16	979	2791	1680
		21	1067	3741	1835
	180	11	888	2317	1533
		16	992	3060	1808
		21	1085	3956	1976
	200	11	998	2603	1658
		16	1254	3577	1994
		21	1368	4795	2114
	220	11	1107	2889	1826
		16	1391	3970	2224
		21	1518	5322	2369
	240	11	1217	3175	2037
		16	1530	4364	2469
		21	1668	5849	2631
	260	11	1327	3461	2157
		16	1543	4632	2590
		21	1686	6064	2763
	280	11	1336	3649	2226
		16	1805	5150	2738
		21	1821	6903	2928

MINI НАПОЛЬНЫЕ HYBRID



КОД ЗАКАЗА

MI FH 028 081 11 XXX X 00 XXX	
MI FH	Код концевок
028	Термостатическая головка
081	C (Crossflow H-узел) или S (H-блок)
11	Цвет
XXX	Тип
X	Длина
00	
XXX	

СТАНДАРТНАЯ ПОСТАВКА:

- полностью смонтированный с интеграцией ножек, состоящий из: единого кожуха, панели для скрытия соединений, DBH комплекта, включающего панель управления, питание 24 VDC.
- теплообменник Low-H₂O
- съёмная решётка
- термостатический вентиль Jaga с H-образным узлом и концевки. Поключение 3/4" Евроконус в ножке, слева или справа.
- прямой воздушник 1/8"
- розетки цвета нержавеющей стали для отверстий подсоединения
- фиксированные ножки: высота 12,5 см

СТАНДАРТНЫЕ ЦВЕТА

Экологически чистое, обладающее высокой устойчивостью к царапинам и ультрафиолетовому излучению порошковое покрытие

- дорожный белый RAL 9016 (133). Soft touch: матовый лак с тонкой текстурой, блеск < 10%
- пескоструйно-серый (001), мелкоструктурная краска металллик
- почти чёрный (145). Soft touch: матовый лак с тонкой текстурой, блеск < 10%

ДРУГИЕ ЦВЕТА

См карту цветов.

Наценка за другие цвета	€
Длина < 100 см	125
Длина от 100 до 200 см	199
Длина ≥ 200 см	347

ВЫХОДНЫЕ

Теплоотдача измерена в соответствии с EN16430.

Опубликованные мощности максимальные в скорость 3.

Мощности в скорость 1 (26 дБ(A)) и скорость 2 (30 дБ(A)).

ВЫСОТА H	ДЛИНА L	ТИП T	ОХЛАЖДЕНИЕ (без образования конденсата) Комн. температура 27°C		ОТОПЛЕНИЕ Комн. температура 20°C	ЦЕНА €
			16/18 Ватт	45/40 Ватт		
MI FH 028 081 11	164	2136	1446			
	16	269	1558			
101 11	206	2825	1564			
	16	339	1756			
121 11	234	3514	1747			
	16	369	1906			
141 11	203	4203	1944			
	16	333	2099			
181 11	213	5581	2225			
	16	346	2360			
241 11	243	7648	2791			
	16	379	3049			

ДОПЛАТА ТЕРМОСТАТИЧЕСКАЯ ГОЛОВКА:

ТЕРМОСТАТИЧЕСКАЯ ГОЛОВКА	€
AC  Отопление	60
AS  Отопление	48
AW  Отопление	40
AB  Отопление	48
JW  Отопление	48
JH  Отопление	54
HC  Отопление и охлаждение	101
MA  Отопление и охлаждение	6.2

КОД КОНЦОВОК

ТРУБЫ СТАЛЬНЫЕ ПРЕЦИЗИОННЫЕ		ПЛАСТИКОВАЯ ИЛИ МЕТАЛЛОПЛАСТИКОВАЯ ТРУБА	
112	12/1	612	12/2
114	14/1	614	14/2
115	15/1	616	16/2
116	16/1	618	18/2
118	18/1	620	20/2
		615	15/2.5
		619	16/1.5

VERTIGA HYBRID



КОД ЗАКАЗА

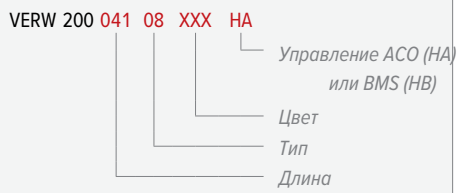

СТАНДАРТНАЯ ПОСТАВКА:

- передняя панель, легко защелкивается
- полностью собранная настенная кассета с вертикальными выпускными решетками слева и справа
- Входные отверстия с «защитой от карандашей» сверху и снизу
- предварительно перфорированные отверстия для электрического подключения
- соединение MM по середине (можно развернуть)
- встроенное 3-позиционное управление

СТАНДАРТНЫЕ ЦВЕТА

Экологически чистое, обладающее высокой устойчивостью к царапинам и ультрафиолетовому излучению порошковое покрытие

- дорожный белый RAL 9016 (133). Soft touch: матовый лак с тонкой текстурой, блеск < 10%
- пескоструйно-серый (001), мелкоструктурная краска металллик
- почти чёрный (145). Soft touch: матовый лак с тонкой текстурой, блеск < 10%

ДРУГИЕ ЦВЕТА

См карту цветов.

Доплата: + 15%

Доступен в исполнении «soft touch» мелко текстурированный (код 1..). «satin matte» матовый гладкий (код 3..) и специальные цвета

ВЫХОДНЫЕ

Теплоотдача измерена в соответствии с EN16430.

Опубликованные мощности максимальные в скорость 3.

Мощности в скорость 1 (26 дб(A)) и скорость 2 (30 дб(A)).

КОМПЛЕКТЫ СОЕДИНЕНИЙ

Возможные подключения см. в разделе Опции.

ВЫСОТА			ОХЛАЖДЕНИЕ (без образования конденсата) Комн. температура 27°C	ОТОПЛЕНИЕ Комн. температура 20°C	ЦЕНА
Н	L	T			
CM	CM		Ватт	Ватт	€
VERW 200 041	08		195	728	1523
	052		260	1029	1655
	065		333	1368	1791
200 053	12		449	2925	1847
	070		1006	4362	2015
	090		1604	2520	2200

MINI CANAL HYBRID



КОД ЗАКАЗА

С РАМКОЙ (L-ПРОФИЛЬ)



КОД ЗАКАЗА

С Z РАМКОЙ (Z-ОБРАЗНАЯ РАМКА)

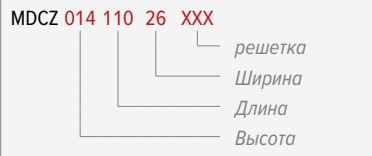

СТАНДАРТНАЯ ПОСТАВКА:

Предварительно собранный, лакированный в темно-серый

цвет внутривольный канал с:

- теплообменник Low-H₂O
- предварительно собранный Jaga Dynamic Product Controller (JDPC)
- решётка и смонтированная рамка L или Z профиля
- анкеры
- воздушник(ами) 1/8" и заглушкой(ами) 1/2"
- Блоки DBH
- управление 12 VDC с датчиком температуры воды
- ручным 3-позиционным регулятором скорости
- зажимной разъем для 12 В постоянного тока, непосредственно на плате управления

РЕШЁТКИ (больше выбора в карте цветов)

категория 1



SNA SBR SDB SBL

категория 2

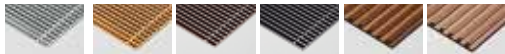

DNA DBR DDB DBL RMN RBN



DMN RBR RON DBN RNA SNC/XXX

категория 3

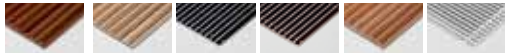

DMV DON RBL RDB DBV DNC/XXX

категория 4



RSS

ВЫХОДНЫЕ

Теплоотдача измерена в соответствии с EN16430.

Опубликованные мощности максимальные в скорость 3.

Мощности в скорость 1 (26 дБ(А)) и скорость 2 (30 дБ(А)).

КОМПЛЕКТЫ СОЕДИНЕНИЙ

Возможные подключения см. в разделе Опции.

ВЫСОТА H CM	ДЛИНА L CM	ШИРИНА B CM	ОХЛАЖДЕНИЕ (без образования конденсата) Комн. температура 27°C		ОТОПЛЕНИЕ Комн. температура 20°C				ЦЕНА КАТЕГОРИЯ 1	ЦЕНА КАТЕГОРИЯ 2	ЦЕНА КАТЕГОРИЯ 3	ЦЕНА КАТЕГОРИЯ 4		
			16/18 Ватт	45/40 Ватт	€	€	€	€						
MDCL	014	070	26	52	237	756	784	812	1130					
				65	429	804	838	869	1233					
				78	444	843	883	915	1327					
				91	637	1004	1049	1087	1546					
				104	651	1055	1103	1145	1648					
				117	849	1094	1147	1191	1739					
				130	130	858	1148	1205	1256	1849				
				150	155	1066	1596	1415	1472	2160				
				170	181	1273	1350	1671	1737	2514				
				190	207	1485	1674	1756	1831	2701				
				210	233	1509	1891	1984	2065	3030				
				230	259	1702	1998	2100	2190	3243				
				250	285	1924	2203	2314	2413	3559				
				270	311	2131	2282	2404	2508	3748				
				290	341	2306	2513	2642	2755	4088				
				310	358	2408	2719	2859	2977	4401				
				014	070	34	61	301	821	874	886	1286		
76	544	884	945				956	1416						
91	564	933	1001				1014	1533						
106	807	1105	1180				1196	1773						
122	826	1168	1250				1266	1902						
137	1076	1217	1308				1325	2017						
152	1089	1281	1379				1400	2152						
182	1352	1502	1613				1638	2506						
213	1615	1777	1906				1932	2919						
243	1884	1877	2019				2049	3150						
274	1915	2146	2305				2336	3557						
304	2178	2285	2460				2493	3831						
334	2441	2512	2703				2742	4193						
365	2703	2614	2820				2862	4430						
403	2963	2867	3088				3134	4817						
417	3111	3092	3329				3375	5177						
014	070	42	32				355	892	929	958	1513			
			64	637	967	1011	1044	1680						
			64	661	1025	1075	1112	1829						
			96	945	1205	1263	1305	2102						
			96	968	1282	1344	1389	2267						
			128	1259	1339	1408	1458	2416						
			128	1275	1415	1489	1546	2581						
			160	1582	1685	1771	1833	3033						
			192	1890	1993	2088	2159	3521						
			224	2204	2113	2218	2300	3821						
			224	2243	2374	2491	2579	4265						
			256	2550	2546	2677	2773	4617						
			288	2857	2793	2935	3043	5049						
			321	3164	2920	3071	3187	5353						
			359	3466	3195	3357	3480	5809						
			380	3644	3442	3617	3748	6240						

ОПЦИОНАЛЬНО НАЦЕНКА ЗА БЛОК ПИТАНИЯ:

	€	€
.../VAC	120	.../VDC 46

ОПЦИОНАЛЬНО НАЦЕНКА ЗА ПАТРУБОК ДЛЯ ПОДВОДА ВЕНТИЛЯЦИОННОГО КАНАЛА:

	€
.../V1 1 в/вода для подключения ø 8 см	161
.../V2 2 Патрубки ø 8 см	240

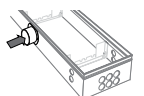

MINI CANAL HYBRID / КОМПЛЕКТУЮЩИЕ

ЗАЩИТНЫЙ КОЖУХ

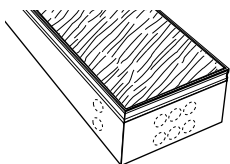

Из фибрового картона толщиной 22 мм

Код заказа

7691 000 110 026

Ширина
Длина

L	B	€
CM	CM	
7691 000	110 026	

ЛЕНТА ДЛЯ ШУМОЗАЩИТЫ

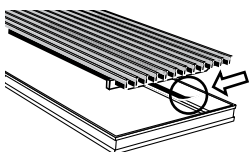

Черная клейкая резиновая полоска толщиной 0,5 мм. Рулон 6 метров.

	€
7690 02	36

РЕГУЛИРОВКОЙ ВЫСОТЫ

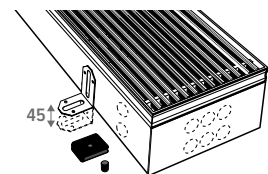

1 комплект =

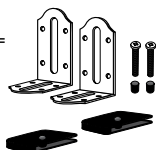

	€/set
7690 01 Диапазон 0 - 4,5 см	11
7690 04 Диапазон 4,5 - 10 см	22

Рекомендуемое количество для длины

ДЛИНА	sets
110 см	2
130 > 190 см	3
210 см	4
230 > 310 см	5

ИЗОЛЯЦИЯ НИЖНЕГО КРАЯ

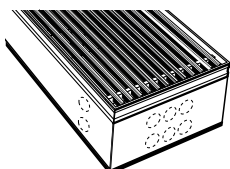

Темно-серый экструдированный EPDM, толщина 5 мм.

Код заказа

7692 000 110 026

Ширина
Длина

L	B	€
CM	CM	
7692 000	110 026	

ТРЕХСТОРОННЯЯ ИЗОЛЯЦИЯ

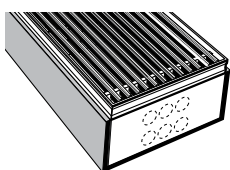

Темно-серый экструдированный EPDM, толщина 5 мм.

Код заказа

7693 014 110 026

Ширина
Длина
Высота

H	L	B	€
CM	CM	CM	
7693 014	110 026		

DBH UPGRADE SET



КОД ЗАКАЗА

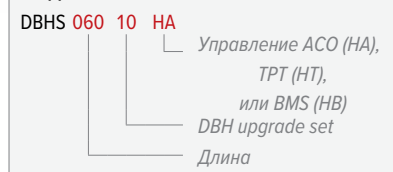

СТАНДАРТНАЯ ПОСТАВКА:

- Блоки DBH
- плата с микроконтроллером и управлением
- АС адаптор 230 V/ 24VDC

ВЫХОДНЫЕ

Теплоотдача измерена в соответствии с EN16430.

Опубликованные мощности максимальные в скорость 3.

Мощности в скорость 1 (26 дБ(А)) и скорость 2 (30 дБ(А))

Теплопроизводительность

Благодаря идеальному сочетанию системы DBH и сверхмощного теплообменника Low-H₂O высота радиатора больше не влияет на теплоотдачу. С системой DBH максимальная мощность уже доступна при самой малой высоте!

Холодопроизводительность

Холодопроизводительность остаётся постоянной для всех типов до высоты 50 см. От 50 см холодопроизводительность типов 11, 16 и 21 снижается примерно на 5% на каждые 10 см дополнительной высоты.

КОМПЛЕКТЫ СОЕДИНЕНИЙ

Возможные подключения см. в разделе Опции.

DBH SET 10

ДЛИНА L CM	DBH КОМПЛЕКТ РЕНОВАЦИИ	ТИП ТЕПЛООБМЕННИК	ОХЛАЖДЕНИЕ (без образования конденсата) Комн. температура 27°C		ОТОПЛЕНИЕ Комн. температура 20°C	ЦЕНА €
			16/18 Ватт	45/40 Ватт		
DBHS 060	10	10	148	1066	369	
	11	11	242	1447		
070	10	10	183	1320	378	
	11	11	300	1791		
080	10	10	218	1574	393	
	11	11	358	2136		
090	10	10	253	1828	473	
	11	11	415	2480		
100	10	10	289	2082	485	
	11	11	473	2825		
110	10	10	324	2336	515	
	11	11	531	3169		
120	10	10	359	2590	524	
	11	11	589	3514		
140	10	10	429	3098	560	
	11	11	704	4203		
160	10	10	500	3605	713	
	11	11	819	4892		
180	10	10	570	4113	748	
	11	11	935	5581		
200	10	10	641	4621	805	
	11	11	1050	6270		
220	10	10	711	5129	859	
	11	11	1166	6959		
240	10	10	781	5637	989	
	11	11	1281	7648		
260	10	10	852	6144	1047	
	11	11	1396	8337		
280	10	10	864	6370	1047	
	11	11	1406	8790		

DBH SET 15

ДЛИНА L CM	ДВН КОМПЛЕКТ РЕНОВАЦИИ		ТИП ТЕПЛОБМЕННИК	ОХЛАЖДЕНИЕ (без образования конденсата) Комн. температура 27°C	ОТОПЛЕНИЕ Комн. температура 20°C	ЦЕНА €
	15	16				
DBHS 060	15	186	1360	375		
	16	305	1989			
070	15	192	1521	384		
	16	312	2313			
080	15	274	2008	399		
	16	450	2936			
090	15	318	2331	486		
	16	522	3409			
100	15	362	2655	509		
	16	595	3883			
110	15	369	2817	537		
	16	602	4207			
120	15	451	3303	546		
	16	740	4830			
140	15	539	3950	581		
	16	885	5777			
160	15	628	4598	757		
	16	1030	6724			
180	15	640	4921	802		
	16	1045	7371			
200	15	804	5893	836		
	16	1320	8618			
220	15	893	6541	905		
	16	1465	9565			
240	15	981	7188	1048		
	16	1610	10512			
260	15	994	7511	1078		
	16	1625	11159			
280	15	1158	8484	1134		
	16	1900	12406			

DBH SET 15

ДЛИНА L CM	ДВН КОМПЛЕКТ РЕНОВАЦИИ		ТИП ТЕПЛОБМЕННИК	ОХЛАЖДЕНИЕ (без образования конденсата) Комн. температура 27°C	ОТОПЛЕНИЕ Комн. температура 20°C	ЦЕНА €
	15	16				
DBHS 060	15	211	1706	375		
	21	332	2561			
070	15	219	1936	384		
	21	341	2810			
080	15	311	2518	399		
	21	490	3781			
090	15	361	2925	486		
	21	570	4391			
100	15	412	3331	509		
	21	649	5000			
110	15	419	3561	537		
	21	658	5249			
120	15	512	4143	546		
	21	807	6220			
140	15	612	4956	581		
	21	965	7440			
160	15	713	5768	757		
	21	1123	8659			
180	15	728	6228	802		
	21	1142	9157			
200	15	914	7393	836		
	21	1440	11098			
220	15	1014	8205	905		
	21	1598	12318			
240	15	1114	9018	1048		
	21	1756	13538			
260	15	1130	9477	1078		
	21	1774	14035			
280	15	1315	10642	1134		
	21	1917	15977			

MINA CLIMA BEAM



КОД ЗАКАЗА

МКВС 013 080 23 XXX

Цвет
Ширина
Длина
Высота

СТАНДАРТНАЯ ПОСТАВКА:

- теплообменник Low-H₂O, автоматический воздушный клапан 1/8" и заглушка 1/2"
- цельный корпус, подключение слева или справа
- потолочные кронштейны, включая L-образный профиль с шумоподавлением
- Блоки DBH
- JDPC Dynamic Product Controller
- Блок питания 12 VDC

СТАНДАРТНЫЕ ЦВЕТА

Экологически чистое, обладающее высокой устойчивостью к царапинам и ультрафиолетовому излучению порошковое покрытие

- дорожный белый RAL 9016 (133). Soft touch: матовый лак с тонкой текстурой, блеск < 10%
- пескоструйно-серый (001), мелкоструктурная краска металллик
- почти чёрный (145). Soft touch: матовый лак с тонкой текстурой, блеск < 10%

ДРУГИЕ ЦВЕТА

См карту цветов.

Наценка за другие цвета	€
Длина < 100 см	125
Длина от 100 до 200 см	199
Длина ≥ 200 см	347

ВЫХОДНЫЕ

Теплоотдача измерена в соответствии с EN16430.
Опубликованные мощности максимальные при 9 В.

КОМПЛЕКТЫ СОЕДИНЕНИЙ

Возможные подключения см. в разделе Опции.

ВЫСОТА ДЛИНА ШИРИНА	Охлаждение (без образования конденсата) Комн. температура 27°C	Отопление Комн. температура 20°C	ЦЕНА	
				Н см
МКВС 013 080 23				
110	335	1125		
140	503	1688		
160	670	2251		
180	781	2626		
180	894	3001		
200	1005	3376		
220	1116	3751		
240	1229	4126		
260	1340	4501		
280	1451	4876		
300	1564	5064		
023 080 23	546	1781		
110	819	2672		
140	1091	3563		
160	1273	4153		
180	1455	4750		
200	1636	5344		
220	1818	5965		
240	2000	6593		
260	2181	7215		
280	2364	7602		
300	2545	8016		

jaga

CLIMATE
DESIGNERS

ПЕРЕХОДНИК JAGA ДЛЯ ТЕРМОСТАТИЧЕСКИХ ГОЛОВОК В ГИБРИДНЫХ ИНСТАЛЯЦИЯХ



ИДЕАЛЬНО ПОДХОДИТ ДЛЯ ПЕРЕХОДА ОТ ТРАДИЦИОННОЙ УСТАНОВКИ К ГИБРИДНОЙ (отопления / охлаждения)

ПЕРЕХОДНИК ДЛЯ ДОПОЛНЕНИЯ ТЕРМОСТАТИЧЕСКИХ КЛАПАНОВ
ТЕРМОСТАТИЧЕСКОЙ ГОЛОВКОЙ, ДЛЯ ПРЕДОТВРАЩЕНИЯ
ОТКЛЮЧЕНИЯ ПОДАЧИ ХОЛОДНОЙ ВОДЫ ТЕРМОСТАТИЧЕСКОЙ
ГОЛОВКОЙ ЛЕТОМ

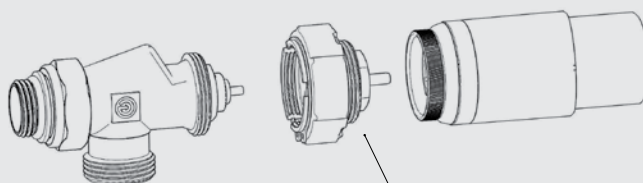

5090 1114 никелированный

32 €

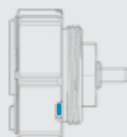

Клапан заблокирован -
открыт для охлаждения

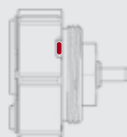

Термическая регулировка
клапана термостатической
головкой для отопления

CLIMA BEAM ПОТОЛОЧНАЯ МОДЕЛЬ



КОД ЗАКАЗА

CLBM 015 070 36 XXX

Цвет
Ширина
Длина
Высота

СТАНДАРТНАЯ ПОСТАВКА:

Полностью собранный блок, состоящий из:

- теплообменник Low-H₂O
- металлическая опорная рама с консолями, изготовленная из листовой оцинкованной стали
- корпус изготовлен из оцинкованной листовой стали толщиной 1,25 мм, с боковыми отверстиями для подачи и выпуска воздуха. Стойкое к царапинам порошковое покрытие обеспечивает высокую устойчивость к УФ-излучению
- Блоки DBH
- JDPC Dynamic Product Controller
- Блок питания 12 VDC

СТАНДАРТНЫЕ ЦВЕТА

Экологически чистое, обладающее высокой устойчивостью к царапинам и ультрафиолетовому излучению порошковое покрытие

- дорожный белый RAL 9016 (133). Soft touch: матовый лак с тонкой текстурой, блеск < 10%
- пескоструйно-серый (001), мелкоструктурная краска металллик
- почти чёрный (145). Soft touch: матовый лак с тонкой текстурой, блеск < 10%

ДРУГИЕ ЦВЕТА

См карту цветов.

Наценка за другие цвета	€
Длина < 100 см	125
Длина от 100 до 200 см	199
Длина ≥ 200 см	347

ВЫХОДНЫЕ

Теплоотдача измерена в соответствии с EN16430.

Опубликованные мощности максимальные при 9 В.

КОМПЛЕКТЫ СОЕДИНЕНИЙ

Возможные подключения см. в разделе Опции.

ВЫСОТА ДЛИНА ШИРИНА	ОХЛАЖДЕНИЕ (без образования конденсата) Комн. температура 27°C		ОТОПЛЕНИЕ Комн. температура 20°C		ЦЕНА €
	Н CM	L CM	В CM	16/18 Ватт	
CLBM 015 070 36	212			212	1141
	090			318	1711
	100			371	1997
	120			477	2567
	150			636	3423
	170			742	3993
	190			848	4564
	210			954	5134
	230			1060	5705
	250			1166	6275
270			1272	6846	
290			1378	7416	
025 070 36	314			314	1343
	090			470	2015
	100			549	2351
	120			706	3022
	150			941	4030
	170			1098	4702
	190			1254	5373
	210			1411	6045
230			1568	6716	
250			1725	7388	
270			1882	8060	
290			2038	8731	

CLIMA BEAM ДЛЯ ВСТРАИВАНИЯ В ПОТОЛОК



КОД ЗАКАЗА

CLBB 015 065 33

Ширина

Длина

Высота

СТАНДАРТНАЯ ПОСТАВКА:

Полностью собранный блок, состоящий из:

- теплообменник Low-H₂O
- металлическая опорная рама с консолями, изготовленная из листовой оцинкованной стали
- металлические детали, окрашенные в RAL 7024
- Блоки DBH
- JDPC Dynamic Product Controller
- Блок питания 12 VDC

ВЫХОДНЫЕ

Теплоотдача измерена в соответствии с EN16430.
Опубликованные мощности максимальные при 9 В.

КОМПЛЕКТЫ СОЕДИНЕНИЙ

Возможные подключения см. в разделе Опции.

ВЫСОТА ДЛИНА ТИП	Охлаждение (без образования конденсата) Комн. температура 27°C	Отопление Комн. температура 20°C	ЦЕНА
CLBB 015 065 33	236	1268	
085	353	1901	
095	412	2218	
115	530	2852	
145	707	3803	
165	825	4437	
185	942	5070	
205	1060	5704	
225	1178	6338	
245	1296	6972	
265	1414	7606	
285	1531	8239	
025 065 33	348	1492	
085	523	2239	
095	610	2612	
115	784	3358	
145	1045	4477	
165	1219	5223	
185	1394	5970	
205	1568	6716	
225	1742	7462	
245	1916	8208	
265	2090	8954	
285	2265	9701	

FREEDOM



КОД ЗАКАЗА

FDCF 020 074 19 XXX BNA

Решетка

Цвет

Длина

СТАНДАРТНАЯ ПОСТАВКА:

Полностью собранный отдельно стоящий радиатор, состоящий из:

- кожух из алюминия
- защитные панели из алюминия
- алюминиевые решетки
- динамический теплообменник с гибкими соединениями из нержавеющей стали 1/2», длиной 15 см
- тангенциальный вентилятор(ы) 24 VDC со встроенным фильтром из нержавеющей стали
- гидравлические и электрические соединения, встроены в ножку слева
- предварительно смонтированный jdfs с панелью управления
- зажимной разъем для электрического подключения 24 В постоянного тока через внешний источник питания

СТАНДАРТНЫЕ ЦВЕТА

Экологически чистое, обладающее высокой устойчивостью к царапинам и ультрафиолетовому излучению порошковое покрытие

- дорожный белый RAL 9016 (133). Soft touch: матовый лак с тонкой текстурой, блеск < 10%
- пескоструйно-серый (001), мелкоструктурная краска металллик
- почти чёрный (145). Soft touch: матовый лак с тонкой текстурой, блеск < 10%

ДРУГИЕ ЦВЕТА

См карту цветов.

Доплата: + 15%

РЕШЁТКИ

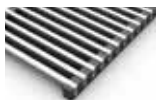

BNA

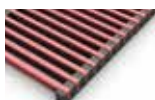

BNC

ВЫХОДНЫЕ

Теплоотдача измерена в соответствии с EN16430.

Опубликованные мощности максимальные в скорость 3.

КОМПЛЕКТЫ СОЕДИНЕНИЙ

Возможные подключения см. в разделе Опции.

ВЫСОТА ДЛИНА ШИРИНА	ОХЛАЖДЕНИЕ (без образования конденсата) Комн. температура 27°C	ОБЩАЯ ХОЛОДОПРОИЗВОДИТЕЛЬНОСТЬ Комн. температура 27°C	ОТОПЛЕНИЕ Комн. температура 20°C	ЦЕНА	
				BNA €	BNC €
H L B	16/18	7/12	45/40	935	1078
CM CM CM	Ватт	Ватт	Ватт	€	€
FDCF 020 074 19	210	466	1218	935	1078
110	419	931	2433	1286	1479
145	628	1398	3656	1793	2063
181	839	1866	4877	2027	2332



JAGA COOLLAB

Jaga Coollab - это комната для проведения климатических экспериментов. Здесь Jaga демонстрирует новый ассортимент продукции, которая обогревает и охлаждает экологически чистым способом.

Посетив Coollab, вы сможете убедиться в эффективности наших устройств, управляемых тепловыми насосами, солнечными батареями и другими источниками возобновляемой энергии!

#JagalsCool

CLIMA CANAL

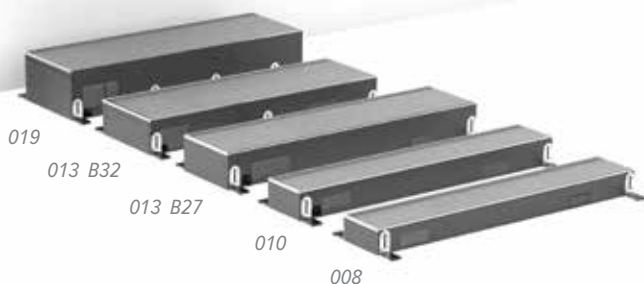

СТАНДАРТНАЯ ПОСТАВКА:

- корпус из оцинкованных по методу Сендзимира стальных листов (RAL7024) с регулировкой по высоте и решеткой из нержавеющей стали
- решётка(ки): анодированный алюминий или дерево
- «динамический» теплообменник
- тангенциальный тепловой вентилятор(ы) EC, 24 VDC
- шланги 1/2» из нержавеющей стали Длина 15 см
- стандарт возможность монтажа в непрерывную линию
- ножки с регулировкой высоты 0 < 4.5 см
- точная регулировка 0 > 0.8 см (не входит в поставку Clima Canal 019)
- защитная панель

РЕШЁТКИ



BNA

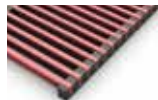

BON



BBN

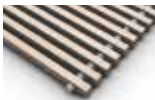

BNC

BOV

BBV

ВЫХОДНЫЕ

Теплоотдача измерена в соответствии с EN16430.
Опубликованные мощности максимальные при 10 В.

КОМПЛЕКТЫ СОЕДИНЕНИЙ

Возможные подключения см. в разделе Опции.

ВЫСОТА	ДЛИНА	ШИРИНА	2-Х ТРУБНОЕ / 4-Х ТРУБНОЕ	УПРАВЛЯЮЩЕЕ НАПРЯЖЕНИЕ	Охлаждение (без образования конденсата) Комн. температура 27°C			Общая холодопроизводительность Комн. температура 27°C			Отопление Комн. температура 20°C		
					16/18	7/12	45/40	BNA	ЦЕНА	BOV			
Н	L	B	U	V	Ватт	Ватт	Ватт	BON / BBN	BNC	BBV			
см	см	см						€	€	€			
CLCM 008 072 18	2	10			185	---	483	1005	1157	1105			
					108	---	996	1374	1581	1511			
					144	---	1564	1915	2203	2107			
					180	---	2133	2175	2501	2391			
CLCM 010 072 18	2	10			185	414	483	1033	1185	1134			
					108	381	996	1417	1632	1558			
					144	598	1564	1976	2271	2175			
					180	816	2133	2233	2569	2456			
CCLF 013 070 32	2	10			271	562	716	1822	1909				
					100	515	1357	2165	2285				
					120	677	1784	2864	3015				
					140	839	2211	2924	3077				
					170	1082	2852	3689	3873				
					200	1325	3493	4172	4387				
					230	1568	4134	4975	5223				
280	1973	5202	5851	6130									
300	2135	5629	6120	6432									
CCAF 019 105 34	2	10			777	1739	1616	2721	2822				
					120	965	2007	2958	3071				
					200	1885	3919	4927	5129				
					280	2804	5831	6851	7135				
QUAF 013 080 27	4	10			214	498	506	1316	1513	1449			
					110	368	871	1596	1834	1755			
					160	645	1526	2310	2657	2542			
					180	808	1913	2558	2941	2815			
QCLF 013 070 32	4	10			267	553	473	2017	2106				
					100	507	897	2345	2464				
					120	666	1180	2783	2935				
					140	826	1462	3111	3263				
					170	1065	1886	3839	4023				
					200	1305	2310	4667	4881				
					230	1544	2734	5122	5371				
280	1943	3440	6132	6410									
300	2102	3723	6346	6659									
QCAF 019 105 34	4	10			706	1581	1077	2965					
					120	878	1338	3169					
					200	1714	2612	5175					
					280	2549	3887	7165					

CLIMA CANAL / КОМПЛЕКТУЮЩИЕ

ПУСТОЙ КОЖУХ



	H	L	BNA	BNC	BOV
	CM	CM	BON / BBN	€	BBB
			€	€	€
CLCD 008 072 18 XXX	008	072	558	644	614
CLCD 008 108 18 XXX	008	108	859	988	946
CLCD 008 144 18 XXX	008	144	988	1135	1086
CLCD 008 180 18 XXX	008	180	1116	1283	1228
CLCD 010 072 18 XXX	010	072	558	644	614
CLCD 010 108 18 XXX	010	108	859	988	946
CLCD 010 144 18 XXX	010	144	988	1135	1086
CLCD 010 180 18 XXX	010	180	1116	1283	1228
QUAD.013 080 27 XXX	013	080	591	679	649
QUAD.013 110 27 XXX	013	110	651	749	716
QUAD.013 160 27 XXX	013	160	821	946	904
QUAD.013 180 27 XXX	013	180	907	1044	998
CLCD 013 070 32 XXX	013	070	519	606	
CLCD 013 100 32 XXX	013	100	682	802	
CLCD 013 120 32 XXX	013	120	859	1011	
CLCD 013 140 32 XXX	013	140	910	1063	
CLCD 013 170 32 XXX	013	170	1127	1310	
CLCD 013 200 32 XXX	013	200	1263	1478	
CLCD 013 230 32 XXX	013	230	1416	1664	
CLCD 013 280 32 XXX	013	280	1592	1872	
CLCD 013 300 32 XXX	013	300	1824	2136	
CCAD 019 105 34 XXX	019	105			
CCAD 019 120 34 XXX	019	120			
CCAD 019 200 34 XXX	019	200			
CCAD 019 280 34 XXX	019	280			

ПАТРУБОК ДЛЯ ВЕНТИЛЯЦИОННОГО КАНАЛА



008 - 010 - 013



019

	H	L	€
	CM	CM	€
CLCM 008 XXX 18 XXX VEN	4	9	90
CLCM 010 XXX 18 XXX VEN	4	9	90
QUAF 013 XXX 27 XXX VEN	4	9	90
CCLF 013 XXX 32 XXX VEN	4	9	90
QCLF 013 XXX 32 XXX VEN	4	9	90
CCAF 019 XXX 32 XXX VENA	∅ 8		90
CCAF 019 XXX 32 XXX VENB	∅ 10		90
CCAF 019 XXX 32 XXX VENC	∅ 12,5		90
QCAF 019 XXX 32 XXX VENA	∅ 8		90
QCAF 019 XXX 32 XXX VENB	∅ 10		90
QCAF 019 XXX 32 XXX VENC	∅ 12,5		90

УГЛОВОЙ ЭЛЕМЕНТ



	H	L	BNA	BNC
	CM	CM	€	€
CLCD 008 025 18 XXX	008	025	737	
CLCD 010 025 18 XXX	010	025	737	
QUAD 013 033 27 XXX	013	033	659	757
CCLD 013 038 32 XXX	013	038		
CCAD 019 040 34 XXX	019	040	737	914

НОЖКИ ДЛЯ РЕГУЛИРОВКИ ВЫСОТЫ ДЛЯ КОМПЬЮТЕРНЫХ ПОЛОВ



L 70 > 120 : 1 комплект

L 140 ≥ 200 : 2 комплекта

L 230 > 300 : 3 комплекта

	H	€/комплект
	CM	
5209 0507 0000	5 / 7	81
5209 0813 0000	8 / 13	81
5209 1323 0000	13 / 23	84
5209 2023 0000	20 / 30	86
5213 0507 0000	5 / 7	86
5213 0813 0000	8 / 13	86
5213 1323 0000	13 / 23	86
5213 2023 0000	20 / 30	86
5212 0507 0000	5 / 7	86
5212 0813 0000	8 / 13	86
5212 1323 0000	13 / 23	86
5212 2023 0000	20 / 30	86

Clima Canal 08

Clima Canal 10

Clima Canal 13 Ширина 27

Clima Canal 13 Ширина 32

Clima Canal 19

CLIMA CANAL PLUG & PLAY



КОД ЗАКАЗА

CLCP 010 090 18 BNA

Длина

СТАНДАРТНАЯ ПОСТАВКА:

- корпус из оцинкованных по методу Сендзимира стальных листов (RAL7024) с регулировкой по высоте и решеткой из нержавеющей стали
- решетка из анодированного алюминия
- «динамический» теплообменник
- тангенциальный тепловой вентилятор(ы) ЕС, 24 VDC
- шланги 1/2» из нержавеющей стали Длина 15 см
- встроен блок питания 24 VDC и JDPC
- Комплект подключения с 2 обратными клапанами
- ножки с регулировкой высоты 0 < 4.5 см
- точная регулировка 0 > 0.8 см
- защитная панель

РЕШЁТКИ



BNA

ВЫХОДНЫЕ

Теплоотдача измерена в соответствии с EN16430.
Опубликованные мощности максимальные при 10 В.

ВЫСОТА H CM	ДЛИНА L CM	ШИРИНА B	2-Х ТРУБНОЕ /4-Х ТРУБНОЕ	УПРАВЛЯЮЩЕЕ НАПРЯЖЕНИЕ U V	ОХЛАЖДЕНИЕ (без образования конденсата) Комн. температура 27°C 16/18 Ватт	ОБЩАЯ ХОЛОДОПРОИЗВОДИТЕЛЬНОСТЬ Комн. температура 27°C 7/12 Ватт	ОТОПЛЕНИЕ Комн. температура 20°C 45/40 Ватт	ЦЕНА BNA €
CLCP 010 090 18	2	10	185	414	483	1339		
126			381	852	996	1727		
162			598	1337	1564	2284		
198			816	1825	2133	2542		



BRIZA PLUG & PLAY

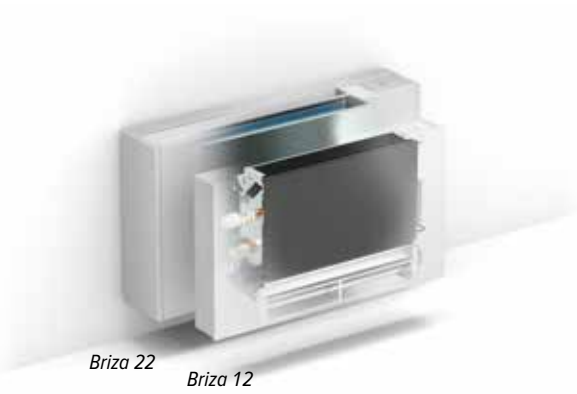

КОД ЗАКАЗА BRIZA 12 PLUG & PLAY

BZMP 041 075 12 133 20

Длина

Высота

КОД ЗАКАЗА BRIZA 22 PLUG & PLAY

BAMP 063 090 22 133 XX 20

Модель: BT, FT

Длина

СТАНДАРТНАЯ ПОСТАВКА:

- лакированный кожух из оцинкованного по методу Сендзи-мира стального листа с алюминиевой верхней решеткой
- поддон для конденсата с отводом
- медно-алюминиевый теплообменник с гидрофильным покрытием
- внутренние части изготовлены из электролитически оцинкованной стали
- Wifi термостат JRT 100TW
- встроенный предварительно собранный блок питания 230 В с зажимным разъёмом.
- заводской монтаж клапанов, 3/4» Евроконус

Briza 12

- тангенциальный(е) ЕС вентилятор(ы)
- фильтр для воздуха из нержавеющей стали

Briza 22

- центробежный вентилятор(ы) с двойным входом
- сменный фильтр из полипропилена (класс G2)

СТАНДАРТНЫЙ ЦВЕТ

Экологически чистое, обладающее высокой устойчивостью к царапинам и ультрафиолетовому излучению порошковое покрытие

Дорожно белый RAL 9016 (133), матовый лак, слегка структурированной мягкой на ощупь

ВЫХОДНЫЕ

Теплоотдача измерена в соответствии с EN16430.

Опубликованные мощности максимальные при 10 В.

	ВЫСОТА H CM	ДЛИНА L CM	ТИП	УПРАВЛЯЮЩЕЕ НАПРЯЖЕНИЕ U V	ОХЛАЖДЕНИЕ (без образования конденсата) Комн. температура 27°C 16/18 Ватт	ОБЩАЯ ХОЛОДОПРОИЗВОДИТЕЛЬНОСТЬ Комн. температура 27°C 7/12 Ватт	ОТОПЛЕНИЕ Комн. температура 20°C 45/40 Ватт	ЦЕНА €
BZMP	041	075	12	10	214	503	750	1678
	095				352	828	1236	1768
	125				559	1314	1964	2023
	145				698	1640	2448	2115
	055	075	12	10	332	781	1164	1954
	095				550	1294	1927	2091
	125				877	2062	3072	2427
	145				1095	2575	3834	2581
BAMP	063	090	22	10	1044	2692	2682	
	110				1392	3991	3899	
	130				1992	5060	4872	
	160				2239	6224	6563	
	190				2650	7595	7521	
	225				4031	11446	11199	

BRIZA НАСТЕННАЯ МОДЕЛЬ 2-Х ТРУБНОЕ



ВЫСОТА H CM	ДЛИНА L CM	ТИП	УПРАВЛЯЮЩЕЕ НАПРЯЖЕНИЕ U V	ОХЛАЖДЕНИЕ (без образования конденсата) Комн. температура 27°C 16/18 Ватт	ОБЩАЯ ХОЛОДОПРОИЗВОДИТЕЛЬНОСТЬ Комн. температура 27°C 7/12 Ватт	ОТОПЛЕНИЕ Комн. температура 20°C 45/40 Ватт	ЦЕНА €
BZMW 041 075		12	10	214	503	750	973
095				352	828	1236	1063
125				559	1314	1964	1317
145				698	1640	2448	1411
055 075		12	10	332	781	1164	1249
095				550	1294	1927	1385
125				877	2062	3072	1724
145				1095	2575	3834	1878
BAMW 063 090		22	10	1044	2692	2682	2821
110				1392	3991	3899	3196
130				1992	5060	4872	3466
160				2239	6224	6563	4875
190				2650	7595	7521	5369
225				4031	11446	11199	6839

КОД ЗАКАЗА BRIZA 12

BZMW 041 075 12 XXX 2 20	Цвет
	Длина
	Высота

КОД ЗАКАЗА BRIZA 22

BAMW 063 090 22 XXX XX 2 20	Модель: BT, FT, BF, FF
	Цвет
	Длина

СТАНДАРТНАЯ ПОСТАВКА:

- лакированный кожух из оцинкованного по методу Сендзи-мира стального листа с алюминиевой верхней решеткой
- поддон для конденсата с отводом
- медно-алюминиевый теплообменник с гидрофильным покрытием
- внутренние части изготовлены из электролитически оцинкованной стали

Briza 12

- тангенциальный(е) ЕС вентилятор(ы)
- фильтр для воздуха из нержавеющей стали

Briza 22

- центробежный вентилятор(ы) с двойным входом
- сменный фильтр из полипропилена (класс G2)

СТАНДАРТНЫЕ ЦВЕТА

Экологически чистое, обладающее высокой устойчивостью к царапинам и ультрафиолетовому излучению порошковое покрытие

- дорожный белый RAL 9016 (133). Soft touch: матовый лак с тонкой текстурой, блеск < 10%
- пескоструйно-серый (001), мелкоструктурная краска металлик
- почти чёрный (145). Soft touch: матовый лак с тонкой текстурой, блеск < 10%

ДРУГИЕ ЦВЕТА

См карту цветов.

Наценка за другие цвета	€
	347

ВЫХОДНЫЕ

Теплоотдача измерена в соответствии с EN16430.
Опубликованные мощности максимальные при 10 В.

КОМПЛЕКТЫ СОЕДИНЕНИЙ

Возможные подключения см. в разделе Опции.

Briza 22

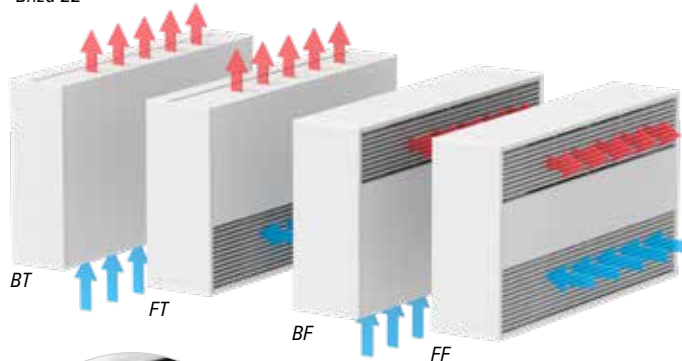

Briza 12 2-х трубное

BRIZA НАСТЕННАЯ МОДЕЛЬ 4-Х ТРУБНОЕ



КОД ЗАКАЗА BRIZA 12

BZMW	041	075	12	XXX	4	20
				Цвет		
				Длина		
				Высота		

КОД ЗАКАЗА BRIZA 22

BAMW	063	090	22	XXX	XX	4	20
					Модель: BT, FT, BF, FF		
					Цвет		
					Длина		

СТАНДАРТНАЯ ПОСТАВКА:

- лакированный кожух из оцинкованного по методу Сендзи-мира стального листа с алюминиевой верхней решеткой
- поддон для конденсата с отводом
- теплообменники
- внутренние части изготовлены из электролитически оцинкованной стали

Briza 12

- тангенциальный(е) ЕС вентилятор(ы)
- фильтр для воздуха из нержавеющей стали

Briza 22

- центробежный вентилятор(ы) с двойным входом
- сменный фильтр из полипропилена (класс G2)

СТАНДАРТНЫЕ ЦВЕТА

Экологически чистое, обладающее высокой устойчивостью к царапинам и ультрафиолетовому излучению порошковое покрытие

- дорожный белый RAL 9016 (133). Soft touch: матовый лак с тонкой текстурой, блеск < 10%
- пескоструйно-серый (001), мелкоструктурная краска металллик
- почти чёрный (145). Soft touch: матовый лак с тонкой текстурой, блеск < 10%

ДРУГИЕ ЦВЕТА

См карту цветов.

Наценка за другие цвета	€
	347

ВЫХОДНЫЕ

Теплоотдача измерена в соответствии с EN16430.
Опубликованные мощности максимальные при 10 В.

КОМПЛЕКТЫ СОЕДИНЕНИЙ

Возможные подключения см. в разделе Опции.

ВЫСОТА H CM	ДЛИНА L CM	ТИП	УПРАВЛЯЮЩЕЕ НАПРЯЖЕНИЕ U V	ОХЛАЖДЕНИЕ (без образования конденсата) Комн. температура 27°C	ОБЩАЯ ХОЛОДОПРОИЗВОДИТЕЛЬНОСТЬ Комн. температура 27°C	ОТОПЛЕНИЕ Комн. температура 20°C	ЦЕНА €
				16/18 Ватт	7/12 Ватт	45/40 Ватт	
BZMW 041 075		12	10	171	402	601	1127
	095			282	662	989	1239
	125			447	1051	1570	1572
	145			558	1312	1958	1699
055 075		12	10	249	586	496	1363
	095			412	969	815	1526
	125			658	1546	1295	1878
	145			820	1928	1615	2064
BAMW 063 090		22	10	1044	2692	1023	3144
	110			1392	3991	1480	3541
	130			1992	5060	1860	3846
	160			2239	6224	2993	5315
	190			2650	7595	3660	5857
	225			4031	11446	5399	7807

Briza 22

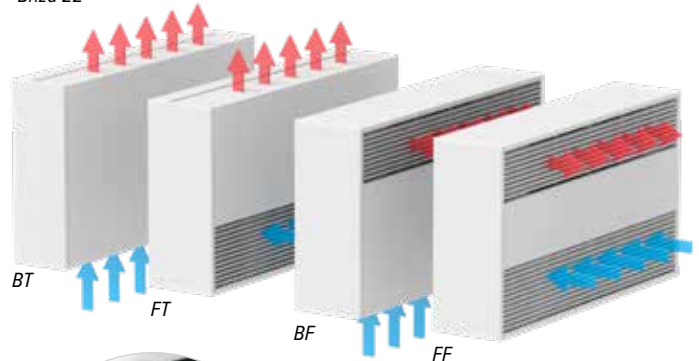

Briza 12 4-х трубное

BRIZA ДЛЯ ВСТРАИВАНИЯ В СТЕНУ 2-Х ТРУБНОЕ



Briza 26

Briza 22

Briza 12

КОД ЗАКАЗА BRIZA 12

BZBW 038 052 12 2 20

Длина

Высота

КОД ЗАКАЗА BRIZA 22

BABW 055 055 22 XX 2 20

Модель: BT, FT, BF, FF

Длина

КОД ЗАКАЗА BRIZA 26

BBVW 056 125 26 BT 2 20

Модель: BT, FT, BF, FF

Длина

СТАНДАРТНАЯ ПОСТАВКА:

- поддон для конденсата с отводом
- медно-алюминиевый теплообменник с гидрофильным покрытием
- внутренние части изготовлены из электролитически оцинкованной стали

Briza 12

- тангенциальный(е) ЕС вентилятор(ы)
- фильтр для воздуха из нержавеющей стали

Briza 22

- центробежный вентилятор(ы) с двойным входом
- сменный фильтр из полипропилена (класс G2)

ВЫХОДНЫЕ

Теплоотдача измерена в соответствии с EN16430.
Опубликованные мощности максимальные при 10 В.

КОМПЛЕКТЫ СОЕДИНЕНИЙ

Возможные подключения см. в разделе Опции.

ВЫСОТА H CM	ДЛИНА L CM	ТИП	УПРАВЛЯЮЩЕЕ НАПРЯЖЕНИЕ U V	ОХЛАЖДЕНИЕ (без образования конденсата) Комн. температура 27°C	ОБЩАЯ ХОЛОДОПРОИЗВОДИТЕЛЬНОСТЬ Комн. температура 27°C	ОТОПЛЕНИЕ Комн. температура 20°C	ЦЕНА €
				16/18 Ватт	7/12 Ватт	45/40 Ватт	
038	052	12	10	235	553	826	834
	072			387	911	1358	906
	102			615	1445	2158	1128
	122			763	1795	2690	1206
052	052	12	10	349	820	1222	1079
	072			577	1357	2023	1206
	102			920	2163	3225	1502
	122			1149	2702	4026	1641
055	055	22	10	1169	2991	3057	1687
	075			1533	4358	4281	1953
	095			2200	5543	5402	2145
	125			2533	6985	7286	2929
	155			3023	8596	8559	3426
056	125	26	10	4540	12790	12650	5724
	155			3253	9301	8834	4384
	190			3565	10512	10004	5080
	190			5003	14335	13213	6586

Briza 22 & 26

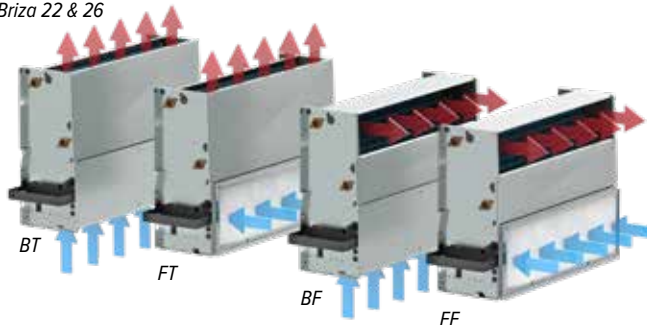

Briza 12 2-х трубное

BRIZA ДЛЯ ВСТРАИВАНИЯ В СТЕНУ 4-Х ТРУБНОЕ

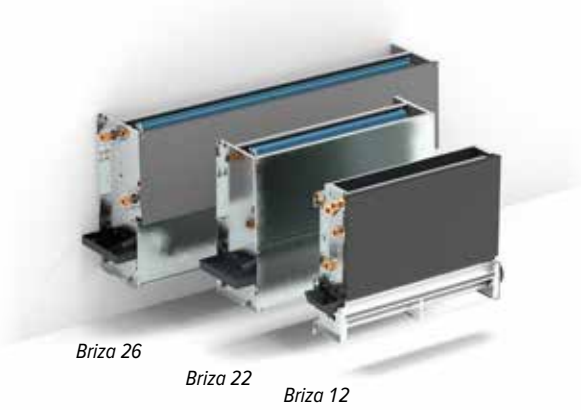

КОД ЗАКАЗА BRIZA 12

BZBW	038	052	12	4	20
			Длина		
			Высота		

КОД ЗАКАЗА BRIZA 22

BAVW	055	055	22	XX	4	20
			Модель: BT, FT, BF, FF			
			Длина			

КОД ЗАКАЗА BRIZA 26

BVW	056	125	26	BT	4	20
			Модель: BT, FT, BF, FF			
			Длина			

СТАНДАРТНАЯ ПОСТАВКА:

- поддон для конденсата с отводом
- теплообменники
- внутренние части изготовлены из электролитически оцинкованной стали

Briza 12

- тангенциальный(е) ЕС вентилятор(ы)
- фильтр для воздуха из нержавеющей стали

Briza 22

- центробежный вентилятор(ы) с двойным входом
- сменный фильтр из полипропилена (класс G2)

ВЫХОДНЫЕ

Теплоотдача измерена в соответствии с EN16430.
Опубликованные мощности максимальные при 10 В.

КОМПЛЕКТЫ СОЕДИНЕНИЙ

Возможные подключения см. в разделе Опции.

ВЫСОТА H CM	ДЛИНА L CM	ТИП	УПРАВЛЯЮЩЕЕ НАПРЯЖЕНИЕ U V	ОХЛАЖДЕНИЕ (без образования конденсата) Комн. температура 27°C	ОБЩАЯ ХОЛОДОПРОИЗВОДИТЕЛЬНОСТЬ Комн. температура 27°C	ОТОПЛЕНИЕ Комн. температура 20°C	ЦЕНА €
				16/18 Ватт	7/12 Ватт	45/40 Ватт	
BZBW 038 052 12 10				188	442	660	988
	072			310	728	1087	1084
	102			492	1156	1726	1378
	122			612	1438	2152	1495
052 052 12 10				262	615	520	1191
	072			433	1018	856	1347
	102			690	1623	1359	1656
	122			862	2026	1695	1827
BAVW 055 055 22 10				1169	2991	1100	2031
	075			1533	4358	1564	2324
	095			2200	5543	1970	2573
	125			2533	6985	3198	3393
	155			3023	8596	4011	3954
	190			4540	12790	5828	6692
BVW 056 125 26 10				3253	9301	3198	4782
	155			3565	10512	4017	5579
	190			5003	14335	5796	7167

Briza 22 & 26

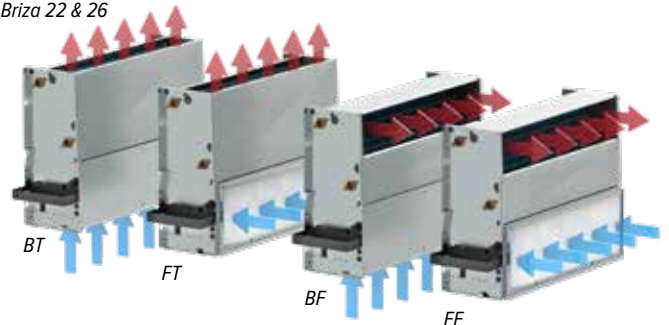

Briza 12 4-х трубное

BRIZA ПОТОЛОЧНАЯ МОДЕЛЬ 2-Х ТРУБНОЕ



КОД ЗАКАЗА BRIZA 12

BZMC 041 075 12 XXX 2 20

Цвет
Длина
Высота

КОД ЗАКАЗА BRIZA 22

BAMC 063 090 22 XXX XX 2 20

Модель: BT, FT
Цвет
Длина

СТАНДАРТНАЯ ПОСТАВКА:

- лакированный кожух из оцинкованного по методу Сендзи-мира стального листа с алюминиевой верхней решеткой
- поддон для конденсата с отводом
- медно-алюминиевый теплообменник с гидрофильным покрытием
- внутренние части изготовлены из электролитически оцинкованной стали

Briza 12

- тангенциальный(е) ЕС вентилятор(ы)
- фильтр для воздуха из нержавеющей стали

Briza 22

- центробежный вентилятор(ы) с двойным входом
- сменный фильтр из полипропилена (класс G2)

СТАНДАРТНЫЕ ЦВЕТА

Экологически чистое, обладающее высокой устойчивостью к царапинам и ультрафиолетовому излучению порошковое покрытие

- дорожный белый RAL 9016 (133). Soft touch: матовый лак с тонкой текстурой, блеск < 10%
- пескоструйно-серый (001), мелкоструктурная краска металллик
- почти чёрный (145). Soft touch: матовый лак с тонкой текстурой, блеск < 10%

ДРУГИЕ ЦВЕТА

См карту цветов.

Наценка за другие цвета	€
	347

ВЫХОДНЫЕ

Теплоотдача измерена в соответствии с EN16430.

Опубликованные мощности максимальные при 10 В.

КОМПЛЕКТЫ СОЕДИНЕНИЙ

Возможные подключения см. в разделе Опции.

ВЫСОТА H CM	ДЛИНА L CM	ТИП	УПРАВЛЯЮЩЕЕ НАПРЯЖЕНИЕ U V	ОХЛАЖДЕНИЕ (без образования конденсата) Комн. температура 27°C	ОБЩАЯ ХОЛОДОПРОИЗВОДИТЕЛЬНОСТЬ Комн. температура 27°C	ОТОПЛЕНИЕ Комн. температура 20°C	ЦЕНА €	
				16/18 Ватт	7/12 Ватт	45/40 Ватт		
041	075	12	10	214	503	750	973	
				095	352	828	1236	1063
				125	559	1314	1964	1317
				145	698	1640	2448	1411
055	075	12	10	332	781	1164	1249	
				095	550	1294	1927	1385
				125	877	2062	3072	1724
				145	1095	2575	3834	1878
063	090	22	10	1044	2692	2682	2862	
				110	1392	3991	3899	3236
				130	1992	5060	4872	3547
				160	2239	6224	6563	4925
				190	2650	7595	7521	5448
				225	4031	11446	11199	6852

Briza 22

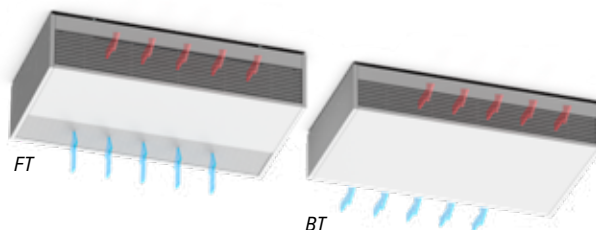

Briza 12 2-х трубное

BRIZA ПОТОЛОЧНАЯ МОДЕЛЬ 4-Х ТРУБНОЕ



Briza 22

Briza 12

КОД ЗАКАЗА BRIZA 12

BZMC 041 075 12 XXX 4 20

Цвет
Длина
Высота

КОД ЗАКАЗА BRIZA 22

BAMC 063 090 22 XXX XX 4 20

Модель: BT, FT
Цвет
Длина

СТАНДАРТНАЯ ПОСТАВКА:

- лакированный кожух из оцинкованного по методу Сендзи-мира стального листа с алюминиевой верхней решеткой
- поддон для конденсата с отводом
- теплообменники
- внутренние части изготовлены из электролитически оцинкованной стали

Briza 12

- тангенциальный(е) ЕС вентилятор(ы)
- фильтр для воздуха из нержавеющей стали

Briza 22

- центробежный вентилятор(ы) с двойным входом
- сменный фильтр из полипропилена (класс G2)

СТАНДАРТНЫЕ ЦВЕТА

Экологически чистое, обладающее высокой устойчивостью к царапинам и ультрафиолетовому излучению порошковое покрытие

- дорожный белый RAL 9016 (133). Soft touch: матовый лак с тонкой текстурой, блеск < 10%
- пескоструйно-серый (001), мелкоструктурная краска металлик
- почти чёрный (145). Soft touch: матовый лак с тонкой текстурой, блеск < 10%

ДРУГИЕ ЦВЕТА

См карту цветов.

Наценка за другие цвета

€

347

ВЫХОДНЫЕ

Теплоотдача измерена в соответствии с EN16430.
Опубликованные мощности максимальные при 10 В.

КОМПЛЕКТЫ СОЕДИНЕНИЙ

Возможные подключения см. в разделе Опции.

ВЫСОТА Н СМ	ДЛИНА L СМ	ТИП	УПРАВЛЯЮЩЕЕ НАПРЯЖЕНИЕ U V	ОХЛАЖДЕНИЕ (без образования конденсата) Комн. температура 27°C	ОБЩАЯ ХОЛОДОПРОИЗВОДИТЕЛЬНОСТЬ Комн. температура 27°C	ОТОПЛЕНИЕ Комн. температура 20°C	ЦЕНА €	
				16/18 Ватт	7/12 Ватт	45/40 Ватт		
BZMC 041 075 12	12	10	10	171	402	601	1128	
				095	282	662	1239	
				125	447	1051	1572	
				145	558	1312	1699	
055 075 12	12	10	10	249	586	496	1363	
				095	412	969	815	1526
				125	658	1546	1295	1878
				145	820	1928	1615	2064
BAMC 063 090 22	22	10	10	1044	2692	1023	3186	
				110	1392	3991	1480	3581
				130	1992	5060	1860	3924
				160	2239	6224	2993	5364
				190	2650	7595	3660	5937
				225	4031	11446	5399	7817

Briza 22

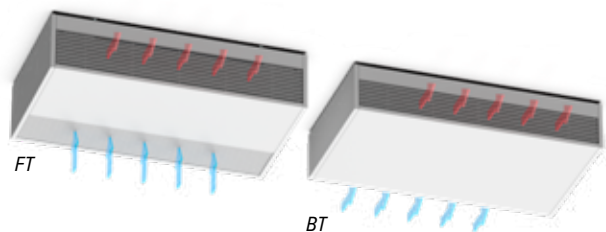

Briza 12 4-х трубное

BRIZA ДЛЯ ВСТРАИВАНИЯ В ПОТОЛОК 2-Х ТРУБНОЕ



КОД ЗАКАЗА BRIZA 12

BZBC 038 052 12 2 20
 Длина
 Высота

КОД ЗАКАЗА BRIZA 22

BABC 055 055 22 XX 2 20
 Модель: FT, VT
 Длина

КОД ЗАКАЗА BRIZA 26

BVBC 056 125 26 BT 2 20
 Модель: FT, VT
 Длина

СТАНДАРТНАЯ ПОСТАВКА:

- поддон для конденсата с отводом
- медно-алюминиевый теплообменник с гидрофильным покрытием
- внутренние части изготовлены из электролитически оцинкованной стали

Briza 12

- тангенциальный(е) ЕС вентилятор(ы)
- фильтр для воздуха из нержавеющей стали

Briza 22

- центробежный вентилятор(ы) с двойным входом
- сменный фильтр из полипропилена (класс G2)

ВЫХОДНЫЕ

Теплоотдача измерена в соответствии с EN16430.
 Опубликованные мощности максимальные при 10 В.

КОМПЛЕКТЫ СОЕДИНЕНИЙ

Возможные подключения см. в разделе Опции.

ВЫСОТА H CM	ДЛИНА L CM	ТИП	УПРАВЛЯЮЩЕЕ НАПРЯЖЕНИЕ U V	ОХЛАЖДЕНИЕ (без образования конденсата) Комн. температура 27°C	ОБЩАЯ ХОЛОДОПРОИЗВОДИТЕЛЬНОСТЬ Комн. температура 27°C	ОТОПЛЕНИЕ Комн. температура 20°C	ЦЕНА €	
				16/18 Ватт	7/12 Ватт	45/40 Ватт		
038	052	12	10	235	553	826	834	
				072	387	911	1358	906
				102	615	1445	2158	1128
				122	763	1795	2690	1206
052	052	12	10	349	820	1222	1079	
				072	577	1357	2023	1206
				102	920	2163	3225	1502
				122	1149	2702	4026	1641
055	055	22	10	1533	2991	3057	1687	
				075	2200	4358	4281	1953
				095	2533	5543	5402	2145
				125	3023	6985	7286	2929
				155	4540	8596	8559	3426
056	125	26	10	4031	12790	12650	5724	
				3253	9301	8834	4386	
				155	3565	10512	10004	5091
				190	5003	14335	13213	6399

Briza 22 & 26

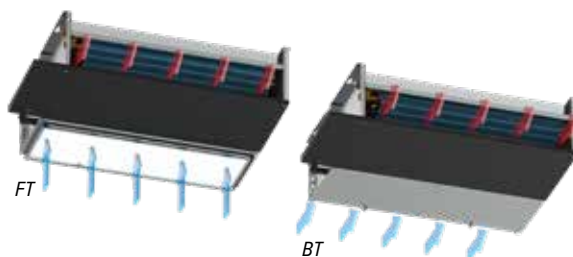

Briza 12 2-х трубное

BRIZA ДЛЯ ВСТРАИВАНИЯ В ПОТОЛОК 4-Х ТРУБНОЕ



ВЫСОТА H CM	ДЛИНА L CM	ТИП	УПРАВЛЯЮЩЕЕ НАПРЯЖЕНИЕ U V	ОХЛАЖДЕНИЕ (без образования конденсата) Комн. температура 27°C 16/18 Ватт	ОБЩАЯ ХОЛОДОПРОИЗВОДИТЕЛЬНОСТЬ Комн. температура 27°C 7/12 Ватт	ОТОПЛЕНИЕ Комн. температура 20°C 45/40 Ватт	ЦЕНА €
BZBC 038 052 12			10	188	442	660	988
	072	310		728	1087	1084	
	102	492		1156	1726	1378	
	122	612		1438	2152	1495	
	052 052 12	262		615	520	1191	
	072	433	1018	856	1347		
	102	690	1623	1359	1656		
	122	862	2026	1695	1827		
BABC 055 055 22			10	1044	2692	1023	2031
	075	1392		3991	1480	2324	
	095	1992		5060	1860	2573	
	125	2239		6224	2993	3393	
	155	2650		7595	3660	3954	
	190	4031	11446	5399	6692		
BBBC 056 125 26			10	3253	9301	3198	4785
	155	3565		10512	4017	5573	
	190	5003		14335	5796	6978	

КОД ЗАКАЗА BRIZA 12

BZBC 038 052 12 4 20

Длина
Высота

КОД ЗАКАЗА BRIZA 22

BABC 055 055 22 XX 4 20

Модель: FT, BT
Длина

КОД ЗАКАЗА BRIZA 26

BBBC 056 125 26 XX 4 20

Модель: FT, BT
Длина

СТАНДАРТНАЯ ПОСТАВКА:

- поддон для конденсата с отводом
- теплообменники
- внутренние части изготовлены из электролитически оцинкованной стали

Briza 12

- тангенциальный(е) ЕС вентилятор(ы)
- фильтр для воздуха из нержавеющей стали

Briza 22

- центробежный вентилятор(ы) с двойным входом
- сменный фильтр из полипропилена (класс G2)

ВЫХОДНЫЕ

Теплоотдача измерена в соответствии с EN16430.
Опубликованные мощности максимальные при 10 В.

КОМПЛЕКТЫ СОЕДИНЕНИЙ

Возможные подключения см. в разделе Опции.

Briza 22 & 26

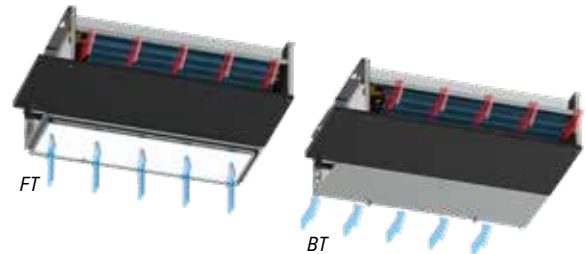

Briza 12 4-х трубное

BRIZA HP ДЛЯ ВСТРАИВАНИЯ В СТЕНУ



Briza 26

Briza 22

КОД ЗАКАЗА BRIZA 22 HP

BPBW 055	075	22	XX	X	20
					2-х трубное: 2
					4-х трубное: 4
					Модель: BT, FT, FF, BF
					Длина

КОД ЗАКАЗА BRIZA 26 HP

BQBW 056	125	26	XX	X	20
					2-х трубное: 2
					4-х трубное: 4
					Модель: BT, FT, FF, BF
					Длина

СТАНДАРТНАЯ ПОСТАВКА:

- центробежный вентилятор(ы) с двойным входом
- поддон для конденсата с отводом
- теплообменники
- внутренние части изготовлены из электролитически оцинкованной стали
- стандартно оснащено соединительными фланцами для подключения к воздуховодам
- сменный фильтр из полипропилена (класс G2)

ВЫХОДНЫЕ

Теплоотдача измерена в соответствии с EN16430.
Опубликованные мощности максимальные при 10 В.

КОМПЛЕКТЫ СОЕДИНЕНИЙ

Возможные подключения см. в разделе Опции.

ВЫСОТА H CM	ДЛИНА L CM	ТИП	2-Х ТРУБНОЕ / 4-Х ТРУБНОЕ	УПРАВЛЯЮЩЕЕ НАПРЯЖЕНИЕ U V	ОХЛАЖДЕНИЕ (без образования конденсата) Комн. температура 27°C 16/18 Ватт	ОБЩАЯ ХОЛОДОПРОИЗВОДИТЕЛЬНОСТЬ Комн. температура 27°C 7/12 Ватт	ОТОПЛЕНИЕ Комн. температура 20°C 45/40 Ватт	ЦЕНА €
055	075	22	2	8	2093	4644	5335	2692
	095				2310	5758	7079	2905
	125				2798	7468	8921	3578
	155				4830	11673	14019	4911
	190				6813	17218	18141	5970
056	125	26	2	8	4797	11469	11147	4363
	155				7339	16537	16761	5937
	190				8403	20660	19730	6987
	056	125	26	4	8	4797	11469	3814
	155				7339	16537	5620	6420
	190				8403	20660	7221	7567



BRIZA HP ДЛЯ ВСТРАИВАНИЯ В ПОТОЛОК



Briza 26

Briza 22

КОД ЗАКАЗА BRIZA22 HP

BPBC 055 075 22 XX X 20

2-х трубное: 2

4-х трубное: 4

Модель: BT, FT

Длина

КОД ЗАКАЗА BRIZA 26 HP

BQBC 056 125 26 XX X 20

2-х трубное: 2

4-х трубное: 4

Модель: BT, FT

Длина

СТАНДАРТНАЯ ПОСТАВКА:

- центробежный вентилятор(ы) с двойным входом
- поддон для конденсата с отводом
- теплообменники
- внутренние части изготовлены из электролитически оцинкованной стали
- стандартно оснащено соединительными фланцами для подключения к воздуховодам
- сменный фильтр из полипропилена (класс G2)

ВЫХОДНЫЕ

Теплоотдача измерена в соответствии с EN16430.
Опубликованные мощности максимальные при 10 В.

КОМПЛЕКТЫ СОЕДИНЕНИЙ

Возможные подключения см. в разделе Опции.

ВЫСОТА Н CM	ДЛИНА L CM	ТИП	2-Х ТРУБНОЕ / 4-Х ТРУБНОЕ	УПРАВЛЯЮЩЕЕ НАПРЯЖЕНИЕ U V	ОХЛАЖДЕНИЕ (без образования конденсата) Комн. температура 27°C 16/18 Ватт	ОБЩАЯ ХОЛОДОПРОИЗВОДИТЕЛЬНОСТЬ Комн. температура 27°C 7/12 Ватт	ОТОПЛЕНИЕ Комн. температура 20°C 45/40 Ватт	ЦЕНА €	
BPBC 055	075	22	2	10	2037	4520	5484	2701	
	095				2310	5758	7079	2937	
	125				2798	7468	8921	3624	
	155				4830	11673	14019	4976	
	190				6813	17218	18141	6004	
BQBC 056	125	26	2	10	4797	11469	11147	4367	
	155				7339	16537	16761	5931	
	190				8403	20660	19730	6800	
	055 075 22	4			10	2093	4644	1753	2953
		095				2310	5758	2307	3266
125			2798	7468	3558	4310			
055 075 22	155		4830	11673	5210	5026			
	190		6813	17218	6753	6971			
	056 125 26	4	10	4797	11469	3814	4764		
155			7339	16537	5620	6412			
190			8403	20660	7221	7381			

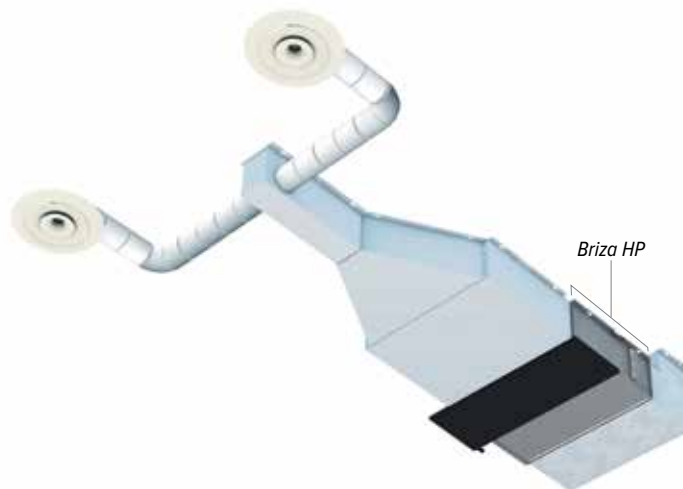

BRIZA 22

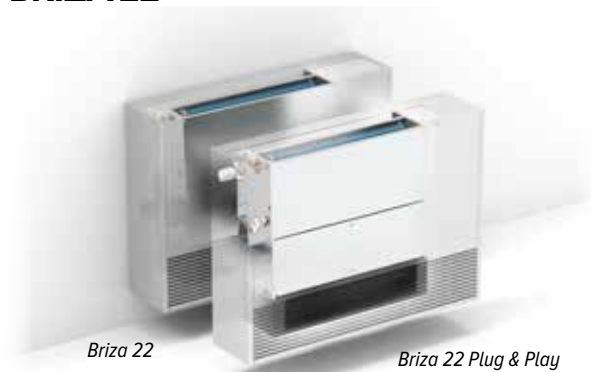

КОД ЗАКАЗА BRIZA 22

BALW 080 090 22 XXX FT X 20

2-х трубное: 2
4-х трубное: 4
Цвет
Длина

КОД ЗАКАЗА BRIZA 22 PLUG & PLAY

BALP 080 090 22 XXX FT X 20

2-х трубное: 2
4-х трубное: 4
Цвет
Длина

СТАНДАРТНАЯ ПОСТАВКА:

- лакированный кожух из оцинкованного по методу Сендзимира стального листа с алюминиевой верхней решеткой
- поддон для конденсата с отводом
- теплообменники
- внутренние части изготовлены из электролитически оцинкованной стали
- центробежный вентилятор(ы) с двойным входом
- сменный фильтр из полипропилена (класс G2)
- короб воздухообмена

Briza 22

- Термостат Siemens: RDG264KN (отопление / охлаждение /)

Briza 22 Plug & Play

- Wifi термостат JRT 100TW
- встроенный предварительно собранный блок питания 230 В с зажимным разъёмом.
- заводской монтаж клапанов, 3/4» Евроконус
- сенсор CO2 ()

СТАНДАРТНЫЕ ЦВЕТА

Экологически чистое, обладающее высокой устойчивостью к царапинам и ультрафиолетовому излучению порошковое покрытие

- дорожный белыйRAL 9016 (133). Soft touch: матовый лак с тонкой текстурой, блеск < 10%
- пескоструйно-серый (001), мелкоструктурная краска металлик
- почти чёрный (145). Soft touch: матовый лак с тонкой текстурой, блеск < 10%

ДРУГИЕ ЦВЕТА

См карту цветов.

Наценка за другие цвета	€
	347

ВЫХОДНЫЕ

Теплоотдача измерена в соответствии с EN16430.
Опубликованные мощности максимальные при 10 В.

КОМПЛЕКТЫ СОЕДИНЕНИЙ

возможные подключения см. в разделе Опции.

ВЫСОТА Н CM	ДЛИНА L CM	ТИП	2-Х ТРУБНОЕ / 4-Х ТРУБНОЕ	УПРАВЛЯЮЩЕЕ НАПРЯЖЕНИЕ U V	ОХЛАЖДЕНИЕ (без образования конденсата) КОИМ. ТЕМПЕРАТУРА 27°C	ОБЩАЯ ХОЛОДОПРОИЗВОДИТЕЛЬНОСТЬ КОИМ. ТЕМПЕРАТУРА 27°C	ОТОПЛЕНИЕ КОИМ. ТЕМПЕРАТУРА 20°C	ЦЕНА €
					16/18 Ватт	7/12 Ватт	45/40 Ватт	
BALW 080	090	22	2	10	1044	2692	2682	
	110				1392	3991	3899	
	130				1992	5060	4872	
	160				2239	6224	6563	
	190				2650	7595	7521	
	225				4031	11446	11199	
BALW 080	090	22	4	10	1044	2692	1023	
	110				1392	3991	1480	
	130				1992	5060	1860	
	160				2239	6224	2993	
	190				2650	7595	3660	
	225				4031	11446	5399	
BALP 080	090	22	2	10	1044	2692	2682	
	110				1392	3991	3899	
	130				1992	5060	4872	
	160				2239	6224	6563	
	190				2650	7595	7521	
	225				4031	11446	11199	
BALP 080	090	22	4	10	1044	2692	1023	
	110				1392	3991	1480	
	130				1992	5060	1860	
	160				2239	6224	2993	
	190				2650	7595	3660	
	225				4031	11446	5399	



Короб воздухообмена

BRIZA НАПОЛЬНЫЕ



КОД ЗАКАЗА BRIZA 22 НАПОЛЬНЫЕ

ВАМF 063 090 22 X 20

2-х трубное: 2

4-х трубное: 4

Длина

СТАНДАРТНАЯ ПОСТАВКА:

- центробежный вентилятор(ы) с двойным входом
- поддон для конденсата с отводом
- медно-алюминиевый теплообменник с гидрофильным покрытием
- внутренние части изготовлены из электролитически оцинкованной стали
- сменный фильтр из полипропилена (класс G2)

СТАНДАРТНЫЕ ЦВЕТА

Экологически чистое, обладающее высокой устойчивостью к царапинам и ультрафиолетовому излучению порошковое покрытие

- дорожный белый RAL 9016 (133). Soft touch: матовый лак с тонкой текстурой, блеск < 10%
- пескоструйно-серый (001), мелкоструктурная краска металллик
- почти чёрный (145). Soft touch: матовый лак с тонкой текстурой, блеск < 10%

ДРУГИЕ ЦВЕТА

См карту цветов.

Наценка за другие цвета

€

347

ВЫХОДНЫЕ

Теплоотдача измерена в соответствии с EN16430.
Опубликованные мощности максимальные при 10 В.

КОМПЛЕКТЫ СОЕДИНЕНИЙ

Возможные подключения см. в разделе Опции.

ВЫСОТА Н CM	ДЛИНА L CM	ТИП	2-Х ТРУБНОЕ / 4-Х ТРУБНОЕ	УПРАВЛЯЮЩЕЕ НАПРЯЖЕНИЕ U V	ОХЛАЖДЕНИЕ (без образования конденсата) Комн. температура 27°C 16/18 Ватт	ОБЩАЯ ХОЛОДОПРОИЗВОДИТЕЛЬНОСТЬ Комн. температура 27°C 7/12 Ватт	ОТОПЛЕНИЕ Комн. температура 20°C 45/40 Ватт	ЦЕНА €
ВАМF 063 090	22		2	10	1044	2692	2682	2981
110					1392	3991	3899	3351
130					1992	5060	4872	3640
160					2239	6224	6563	5073
190					2650	7595	7521	5544
225					4031	11446	11199	7008
063 090	22		4	10	1044	2692	1023	3303
110					1392	3991	1480	3700
130					1992	5060	1860	4017
160					2239	6224	2993	5510
190					2650	7595	3660	6034
225					4031	11446	5399	7978

BRIZA 12 КОМПЛЕКТУЮЩИЕ

УГЛОВЫМ ЭЛЕМЕНТ 90° ДЛЯ ВЫХОДА ВОЗДУХА



для Briza Длина		€
5927 000 052 01	052	98
5927 000 072 01	072	107
5927 000 102 01	102	114
5927 000 122 01	122	125

РЕШЕТКА С РЕГУЛИРОВКОЙ ДЛЯ УГЛОВОГО ЭЛЕМЕНТА 90°



для Briza Длина	Проем для встраивания	€	
5627 000 100 01	052	37.5 x 11 cm	91
5627 000 100 02	072	57.5 x 11 cm	112
5627 000 100 03	102	87.5 x 11 cm	176
5627 000 100 04	122	107.5 x 11 cm	186

ЛИНЕЙНАЯ РЕШЁТКА ДЛЯ УГЛОВОГО ЭЛЕМЕНТА 90°



для Briza Длина	Проем для встраивания	€	
8789 221	052	35.5 x 9 cm	189
8789 222	072	55.5 x 9 cm	231
8789 223	102	85.5 x 9 cm	301
8789 224	122	105.5 x 9 cm	351

РЕШЁТКА ДЛЯ УГЛОВОГО ЭЛЕМЕНТА 90°



для Briza Длина	Проем для встраивания	€	
8789 211	052	35.5 x 8.5 cm	256
8789 212	072	55.5 x 8.5 cm	290
8789 213	102	85.5 x 8.5 cm	347
8789 214	122	105.5 x 8.5 cm	371

НАСОС ДЛЯ ВЫВОДА КОНДЕНСАТА



		€
8773 0101		352

СБОР КОНДЕНСАТА С ДРЕНАЖНЫМ НИППЕЛЕМ Ø 2 CM



для Briza H		€
5127 000 100 01	038	69
5127 000 100 02	052	72

ДАТЧИК УРОВНЯ КОНДЕНСАТА
ДАТЧИК ДЛЯ КОНТРОЛЯ УРОВНЯ КОНДЕНСАТА В БАКЕ ДЛЯ СБОРА КОНДЕНСАТА

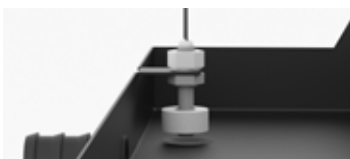

		€
5127 000 100 03		49

Briza 12 Настенная модель

Briza 12 Для встраивания в стену

Briza 12 Потолочная модель

Briza 12 Для встраивания в потолок

•

•

•

•

•

•

•

BRIZA 22 / 26 КОМПЛЕКТУЮЩИЕ

КОРОБ ДЛЯ ОБМЕНА ВОЗДУХА С РЕГУЛИРУЮЩИМ ДВИГАТЕЛЕМ 0...10 В



	Длина Briza	# Подсоединения	€
Briza 22			
8763 0301	55	1	788
8763 0302	75	2	838
8763 0303	95	2	879
8763 0304	125	3	922
8763 0305	155	4	1024
8763 0306	190	5	1395

ВНЕШНЯЯ РЕШЁТКА



	Внутренний Ø	ВНУТРЕННИЙ Ø	€
8776 1750	15 см	12.5 см	35

УГЛОВЫМ ЭЛЕМЕНТ 90° ДЛЯ ВЫХОДА ВОЗДУХА



	Длина Briza	€
8787 0101	55	116
8787 0102	75	123
8787 0103	95	133
8787 0104	125	153
8787 0105	155	182
8787 0106	190	399

УГЛОВОЙ ЭЛЕМЕНТ 90° ДЛЯ ЗАБОРА ВОЗДУХА



	Длина Briza	€
8788 0101	55	108
8788 0102	75	116
8788 0103	95	133
8788 0104	125	140
8788 0105	155	171
8788 0106	190	381

Briza 22 / 26 Настенная модель

Briza 22 / 26 Для встраивания в стену

Briza 22 / 26 Потолочная модель

Briza 22 / 26 Для встраивания в потолок

Briza 22 / 26 HP

•
•
•
•
•
•
•

• • • • •

•
•
•
•
•
•
•

•
•
•
•
•
•
•

BRIZA 22 / 26 КОМПЛЕКТУЮЩИЕ

РЕШЕТКА С РЕГУЛИРОВКОЙ ДЛЯ УГЛОВОГО ЭЛЕМЕНТА 90°



	Длина Briza	Проем для встраивания	€
8789 201	55	50 x 15 см	129
8789 202	75	70 x 15 см	158
8789 203	95	90 x 15 см	204
8789 204	125	120 x 15 см	233
8789 205	155	150 x 15 см	271
8789 206	190	185 x 15 см	440

ЛИНЕЙНАЯ РЕШЁТКА ДЛЯ УГЛОВОГО ЭЛЕМЕНТА 90°



	Длина Briza	Проем для встраивания	€
8789 225	55	47 x 13.5 см	296
8789 226	75	67 x 13.5 см	376
8789 227	95	87 x 13.5 см	443
8789 228	125	117 x 13.5 см	557
8789 229	155	147 x 13.5 см	688
8789 230	190	182 x 13.5 см	787

РЕШЁТКА ДЛЯ УГЛОВОГО ЭЛЕМЕНТА 90°



	Длина Briza	Проем для встраивания	€
8789 215	55	47 x 12.5 см	315
8789 216	75	67 x 12.5 см	346
8789 217	95	87 x 12.5 см	403
8789 218	125	117 x 12.5 см	451
8789 219	155	147 x 12.5 см	516
8789 220	190	182 x 12.5 см	604

ЭЛЕМЕНТ 180° ЗАБОРА ВОЗДУХА

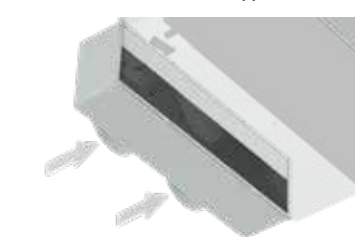

	Длина Briza	# Подсоединения	€
8764 0501	55	2	107
8764 0502	75	2	114
8764 0503	95	3	132
8764 0504	125	4	156
8764 0505	155	5	184
8764 0506	190	7	408

ЭЛЕМЕНТ 180° ВЫХОДА ВОЗДУХА

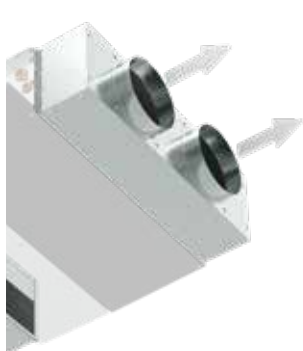

	Длина Briza	# Подсоединения	€
8764 0601	55	2	168
8764.0602	75	2	178
8764 0603	95	3	217
8764 0604	125	4	253
8764 0605	155	5	292
8764 0606	190	7	555

Briza 22 / 26 Настенная модель

• Briza 22 / 26 Для встраивания в стену

• Briza 22 / 26 Потолочная модель

• Briza 22 / 26 Для встраивания в потолок

• Briza 22 / 26 HP

BRIZA 22 / 26 КОМПЛЕКТУЮЩИЕ

ФИЛЬТР

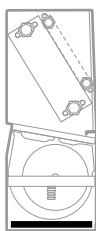

VT/BF

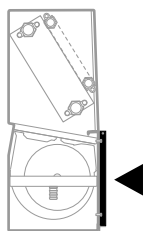

FT/FF

НАСОС ДЛЯ ВЫВОДА КОНДЕНСАТА



Длина Briza		€
8721 401	55	47
8721 402	75	54
8721 403	95	61
8721 404	125	79
8721 405	155	93
8721 406	190	95

		€
8773 0101		352

•	Briza 22 / 26 Настенная модель	•	Briza 22 / 26 Для встраивания в стену	•	Briza 22 / 26 Потолочная модель	•	Briza 22 / 26 Для встраивания в потолок	•	Briza 22 / 26 HP
•		•		•		•		•	
•		•		•		•		•	
•		•		•		•		•	
•		•		•		•		•	
•		•		•		•		•	
•		•		•		•		•	
•		•		•		•		•	
•		•		•		•		•	
•		•		•		•		•	

jaga
CLIMATE
DESIGNERS

ОПЦИИ

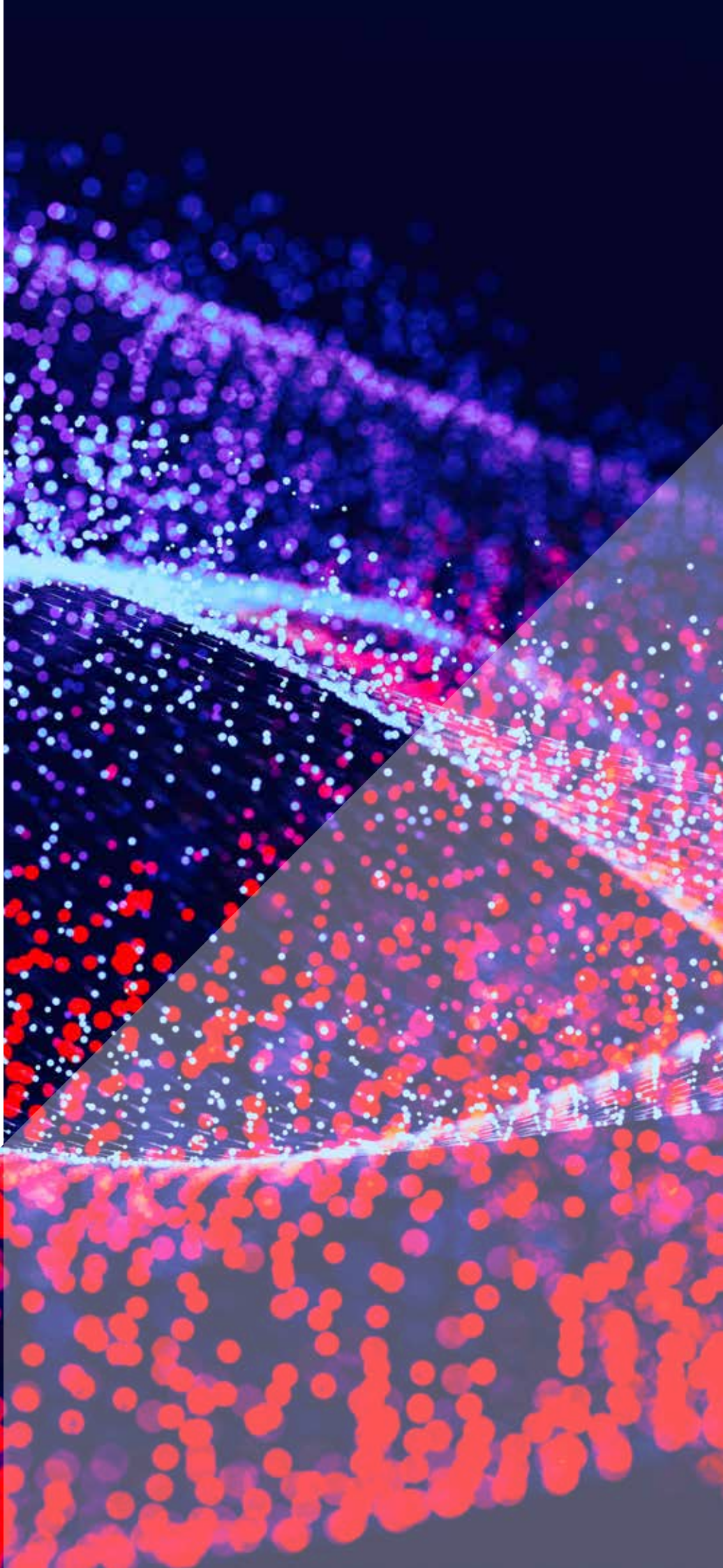



БЛОКИ ПИТАНИЯ

ВОДОНЕПРОНИЦАЕМЫЙ
ИСТОЧНИК ПИТАНИЯ 24 VDC
С ВОДОНЕПРОНИЦАЕМЫМ



	Выходная мощность		Выходной ток	€
	Ватт	А		
Смонтированный				
/P	40	1.67		132
Блоки питания отдельно				
37603 010002	40	1.67		117
37603 010008	60	2.4		

МОНТАЖ БЛОКИ ПИТАНИЯ НА DIN
РЕЙКУ



	Выходная мощность		Выходной ток	€
	Ватт	А		
7990 054	36	1.5		53
7990 055	60	2.5		72
7990 056	92	3.9		104
7990 057	150	6.25		207

БЛОК ПИТАНИЯ 24VDC



	Выходная мощность		Выходной ток	€
	Ватт	А		
24800.00058016	8	0,34		

СЕНСОР CO₂



	€
8600.010109	

Подходит для Briza в сочетании с камерой воздухообмена

ПОТЕНЦИОМЕТР



	€
8751.050008	

BRIZA 12

BRIZA 22 / 26

CLIMA CANAL 19 L 200 / L 280

FREEDOM

MICRO CANAL

CLIMA CANAL

ТЕРМОСТАТЫ

JRT-100 TW   



		€
8751 050017	Белый	197
8751 050019	Черный	197

Wifi термостат с сенсорным экраном и аппликацией

JRT-100   



		€
8751 050012		117

Термостат Jaga для встраивания в стену

JRT-200   



		€
8751 050013		110

Настенный термостат Jaga

JRT-300 



		€
8751 050014		89

Настенный термостат Jaga

RDG 160T   



		€
8751 050009		350

Настенный термостат Siemens RDG 160T

RDG 264KN   



		€
8751 050018		

Настенный термостат Siemens RDG 264KN.
Подходит для Briza в сочетании с камерой воздухообмена.
Встроенный сенсор CO₂.

BRIZA 12 / 22 / 26















































































FREEDOM

MICRO CANAL

CLIMA CANAL 08

CLIMA CANAL 10/13/19

Эти термостаты могут управлять как приборами, так и клапанами. Однако мощность блока питания должна быть достаточно большой в зависимости от типа и количества устройств с учетом длины и толщины кабеля. Особенное внимание корректного подключения должно быть выполнено для сложных, масштабных проектов. Обратитесь в Jaga за дополнительной информацией.

КОД	ПОЗИЦИЯ	ПАНЕЛЬ УПРАВЛЕНИЯ	ВНЕШНЕЕ УПРАВЛЕНИЕ 0-10 В	2-Х ТРУБНОЕ/ 4-Х ТРУБНОЕ	ДАТЧИК ТЕМПЕРАТУРЫ ВОДЫ	ДАТЧИК ТЕМПЕРАТУРЫ ВОЗДУХА	€
Clima Canal 008							
DPC CC 24 22		Да	Нет	2	Да	Нет	114
DPC CC 25 22	 	Да	Нет	2	Да	Нет	114
DPC CC 71 20		Нет	Да	2	Да	Нет	128
DPC CC 72 20	 	Нет	Да	2	Да	Нет	128
Clima Cana 010 013 019I							
DPC CC 24 22		Да	Нет	2	Да	Нет	114
DPC CC 25 22	  	Да	Нет	2	Да	Нет	114
DPC CC 25 42	  	Да	Нет	4	Да	Нет	114
DPC CC 71 20		Нет	Да	2	Да	Нет	128
DPC CC 72 20	  	Нет	Да	2	Да	Нет	128
DPC CC 72 40	  	Нет	Да	4	Да	Нет	128
Briza 12 Настенная модель							
DPC BR C3 20	  	Нет	Нет	2	Да	Да	144
DPC BR C3 40	  	Нет	Нет	4	Да	Да	144
DPC BR C4 22		Да	Нет	2	Да	Да	168
DPC BR C6 22	  	Да	Нет	2	Да	Да	168
DPC BR C6 42	  	Да	Нет	4	Да	Да	168
DPC BR 72 20	  	Нет	Да	2	Да	Нет	144
DPC BR 72 40	  	Нет	Да	4	Да	Нет	144
Briza 12 Встроено в стену / Встроено в потолок							
DPC BR 24 22		Да	Нет	2	Да	Нет	144
DPC BR 25 22	  	Да	Нет	2	Да	Нет	144
DPC BR 25 42	  	Да	Нет	4	Да	Нет	144
DPC BR 72 20	  	Нет	Да	2	Да	Нет	144
DPC BR 72 40	  	Нет	Да	4	Да	Нет	144
Briza 12 Потолочная-модель							
DPC BR 21 20		Нет	Нет	2	Да	Нет	144
DPC BR 22 20	  	Нет	Нет	2	Да	Нет	144
DPC BR 22 40	  	Нет	Нет	4	Да	Нет	144
DPC BR 72 20	  	Нет	Да	2	Да	Нет	144
DPC BR 72 40	  	Нет	Да	4	Да	Нет	144
Briza 22 / 26							
DPC BR 71 20		Нет	Да	2	Да	Нет	144
DPC BR 72 20	  	Нет	Да	2	Да	Нет	144
DPC BR 72 40	  	Нет	Да	4	Да	Нет	144
DPC BR C4 22		Да	Нет	2	Да	Да	168
DPC BR C6 22	  	Да	Нет	2	Да	Да	168
DPC BR C6 42	  	Да	Нет	4	Да	Да	168

CUSTOM CLIMATE DESIGN

TAILOR MADE

ПРОЕКТНЫЕ РЕШЕНИЯ ДЛЯ ОХЛАЖДЕНИЯ, ВЕНТИЛЯЦИИ И ОТОПЛЕНИЯ

МЫ РАЗРАБАТЫВАЕМ ПО ЗАПРОСУ САМЫЕ ЭКОЛОГИЧНЫЕ СИСТЕМЫ



Проектные решения Jaga можно найти в самых высоких и крупных зданиях в мире, а также в небольших школах или жилых комплексах. Jaga является специалистом по компактным системам производительности для любого здания, где к климату предъявляются высокие требования.

КОМПЛЕКТЫ СОЕДИНЕНИЙ ЕВРОКОНУС



КОМПЛЕКТ 103
 На стену
 Внешнее подключение
 Kv макс. 0.6
 Двухтрубная/Однотрубная



Не подходит для Strada тип 06,
 Кносокноуд тип 06 и Mini H 008.

Термостатическая головка		€
только для отопления		
COLO HBSW JW 4...	JW	122
COLO HBSW AC 4...	AC	135
COLO HBSW AW 4...	AW	112
COLO HBSW AS 4...	AS	122
COLO HBSW AB 4...	AB	122
COLO HBSW JH 4...	JH	129
Отопление и охлаждение		
COLO HBSW MA 4...	MA	78
COLO HBSW HC 4...	HC	176

Введите код концевок

КОМПЛЕКТ 183
 На стену
 Внешнее подключение
 Автоматическое регулирование потока
 (0.01 - 0.34)
 Двухтрубная/Однотрубная



Не подходит для Strada тип 06,
 Кносокноуд тип 06 и Mini H 008.

Термостатическая головка		€
только для отопления		
COLO GASW JW 4...	JW	177
COLO GASW AC 4...	AC	190
COLO GASW AW 4...	AW	169
COLO GASW AS 4...	AS	177
COLO GASW AB 4...	AB	177
COLO GASW JH 4...	JH	185
Отопление и охлаждение		
COLO GASW MA 4...	MA	136
COLO GASW HC 4...	HC	230

Введите код концевок

КОМПЛЕКТ 117
 На стену
 Внешнее подключение
 Kv макс. 0.6
 Двухтрубная/Однотрубная

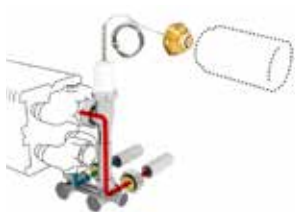

Не подходит для Strada тип 06,
 Кносокноуд тип 06 и Mini H 008 и 013.

Термостатическая головка		€
только для отопления		
COLO VBSW JW 4...	JW	261
COLO VBSW AC 4...	AC	276
COLO VBSW AW 4...	AW	252
COLO VBSW AS 4...	AS	261
COLO VBSW AB 4...	AB	261
COLO VBSW JH 4...	JH	269
Отопление и охлаждение		
COLO VBSW MA 4...	MA	222
COLO VBSW HC 4...	HC	316

Введите код концевок

STRADA	LINEA PLUS	TEMPO	MINI НАСТЕННАЯ	КНОСОКНОУД	ДЛЯ ВСТРАИВАНИЯ В СТЕНУ	MINI НАПОЛЬНЫЕ	LINEA PLUS НАПОЛЬНЫЕ	TEMPO НАПОЛЬНЫЕ	STRADA HYBRID	ДЛЯ ВСТРАИВАНИЯ В СТЕНУ HYBRID
•	•	•	•	•	•				•	•
•	•	•	•	•	•				•	•
•	•	•	•	•	•				•	•
•	•	•	•	•	•				•	•
•	•	•	•	•	•				•	•
•	•	•	•	•	•				•	•
•	•	•	•	•	•				•	•
•	•	•	•	•	•				•	•
•	•	•	•	•	•				•	•
•	•	•	•	•	•				•	•
•	•	•	•	•	•				•	•

КОНЦОВКИ ЕВРОКОНУС

ПРИМЕР ЗАКАЗА

Код заказа комплекта подключения дополнить кодом концевки, зависит от материала и Ø используемой трубы. Включены в стоимость комплекта подключения.

код комплекта подключения код концевок
 COLO HBSW JW 4 112

Трубы стальные прецизионные

Код	Труба Ø
112	12/1
114	14/1
115	15/1
116	16/1
118	18/1

Пластиковая или металлопластиковая труба

Код	Труба Ø	Код	Труба Ø
612	12/2	615	15/2.5
614	14/2	619	16/1.5
616	16/2	620	20/2
618	18/2		



КОМПЛЕКТ 104

В пол
Внешнее подключение
Kv макс. 0.6
Двухтрубная/Однотрубная

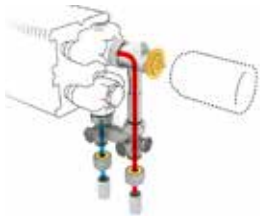

Не подходит для радиатора Mini с фиксированными ножками H 6.5 см и Mini H 008.

КОМПЛЕКТ 184

В пол
Внешнее подключение
Автоматическое регулирование потока (0.01 - 0.34)
Двухтрубная/Однотрубная

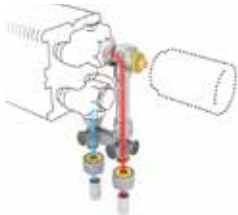

Не подходит для радиатора Mini с фиксированными ножками H 6.5 см и Mini H 008.

КОМПЛЕКТ 118

В пол
Внешнее подключение
Kv макс. 0.6
Двухтрубная/Однотрубная

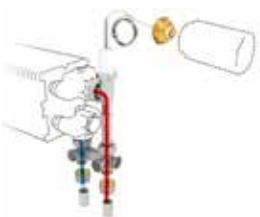

Не подходит для Strada тип 06, Knockonwood тип 06 и Mini H 008 и 013.

Термостатическая головка €

только для отопления

COLO HBSF JW 4...	JW	122
COLO HBSF AC 4...	AC	135
COLO HBSF AW 4...	AW	112
COLO HBSF AS 4...	AS	122
COLO HBSF AB 4...	AB	122
COLO HBSF JH 4...	JH	129

Отопление и охлаждение

COLO HBSF MA 4...	MA	78
COLO HBSF HC 4...	HC	176

Введите код концевок

Термостатическая головка €

только для отопления

COLO GASF JW 4...	JW	177
COLO GASF AC 4...	AC	190
COLO GASF AW 4...	AW	169
COLO GASF AS 4...	AS	177
COLO GASF AB 4...	AB	177
COLO GASF JH 4...	JH	185

Отопление и охлаждение

COLO GASF MA 4...	MA	136
COLO GASF HC 4...	HC	230

Введите код концевок

Термостатическая головка €

только для отопления

COLO VBSF JW 4...	JW	261
COLO VBSF AC 4...	AC	276
COLO VBSF AW 4...	AW	252
COLO VBSF AS 4...	AS	261
COLO VBSF AB 4...	AB	261
COLO VBSF JH 4...	JH	269

Отопление и охлаждение

COLO VBSF MA 4...	MA	222
COLO VBSF HC 4...	HC	316

Введите код концевок

STRADA	LINEA PLUS	TEMPO	MINI НАСТЕННАЯ	КНОКОНВУД	ДЛЯ ВСТРАИВАНИЯ В СТЕНУ	MINI НАПОЛЬНЫЕ	LINEA PLUS НАПОЛЬНЫЕ	TEMPO НАПОЛЬНЫЕ	STRADA HYBRID	ДЛЯ ВСТРАИВАНИЯ В СТЕНУ HYBRID
--------	------------	-------	----------------	-----------	-------------------------	----------------	----------------------	-----------------	---------------	--------------------------------

КОНЦОВКИ ЕВРОКОНУС

ПРИМЕР ЗАКАЗА

Код заказа комплекта подключения дополнить кодом концевки, зависит от материала и Ø используемой трубы. Включены в стоимость комплекта подключения.

код комплекта подключения код концевок
COLO HBSF JW 4 **112**

Трубы стальные прецизионные

Код	Труба Ø
112	12/1
114	14/1
115	15/1
116	16/1
118	18/1

Пластиковая или металлопластиковая труба

Код	Труба Ø	Код	Труба Ø
612	12/2	615	15/2.5
614	14/2	619	16/1.5
616	16/2	620	20/2
618	18/2		

КОМПЛЕКТЫ СОЕДИНЕНИЙ ЕВРОКОНУС



КОМПЛЕКТ 101

На стену
Подключение внутри
Kv макс. 0,6
Двухтрубное

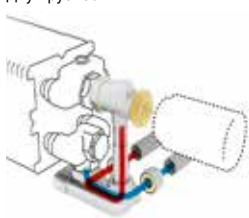

Не подходит для Strada тип 06,
Knoskonwood тип 06 и Mini H 008.

Термостатическая головка €

только для отопления

COLO HBCW JW 4...	JW	122
COLO HBCW AC 4...	AC	135
COLO HBCW AW 4...	AW	112
COLO HBCW AS 4...	AS	122
COLO HBCW AB 4...	AB	122
COLO HBCW JH 4...	JH	129

Отопление и охлаждение

COLO HBCW MA 4...	MA	78
COLO HBCW HC 4...	HC	176

Введите код концовок

КОМПЛЕКТ 181

На стену
Подключение внутри
Автоматическое регулирование потока
(0.01 - 0.34)
Двухтрубное

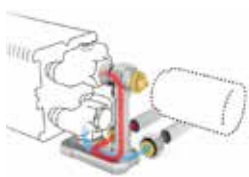

Не подходит для Strada тип 06,
Knoskonwood тип 06 и Mini H 008.

Термостатическая головка €

только для отопления

COLO GACW JW 4...	JW	177
COLO GACW AC 4...	AC	190
COLO GACW AW 4...	AW	169
COLO GACW AS 4...	AS	177
COLO GACW AB 4...	AB	177
COLO GACW JH 4...	JH	185

Отопление и охлаждение

COLO GACW MA 4...	MA	136
COLO GACW HC 4...	HC	230

Введите код концовок

КОМПЛЕКТ 115

На стену
Подключение внутри
Kv макс. 0,6
Двухтрубное

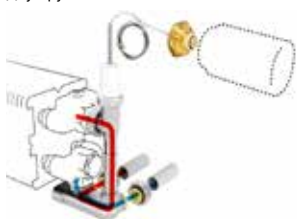

Не подходит для Strada тип 06,
Knoskonwood тип 06 и Mini H 008 и
013.

Термостатическая головка €

только для отопления

COLO VBCW JW 4...	JW	261
COLO VBCW AC 4...	AC	276
COLO VBCW AW 4...	AW	252
COLO VBCW AS 4...	AS	261
COLO VBCW AB 4...	AB	261
COLO VBCW JH 4...	JH	269

Отопление и охлаждение

COLO VBCW MA 4...	MA	222
COLO VBCW HC 4...	HC	316

Введите код концовок

STRADA	LINEA PLUS	TEMPO	MINI НАСТЕННАЯ	KNOSKONWOOD	ДЛЯ ВСТРАИВАНИЯ В СТЕНУ	MINI НАПОЛЬНЫЕ	LINEA PLUS НАПОЛЬНЫЕ	TEMPO НАПОЛЬНЫЕ	STRADA HYBRID	ДЛЯ ВСТРАИВАНИЯ В СТЕНУ HYBRID
•	•	•	•	•	•	•	•	•	•	•
•	•	•	•	•	•	•	•	•	•	•
•	•	•	•	•	•	•	•	•	•	•
•	•	•	•	•	•	•	•	•	•	•
•	•	•	•	•	•	•	•	•	•	•
•	•	•	•	•	•	•	•	•	•	•
•	•	•	•	•	•	•	•	•	•	•
•	•	•	•	•	•	•	•	•	•	•
•	•	•	•	•	•	•	•	•	•	•
•	•	•	•	•	•	•	•	•	•	•
•	•	•	•	•	•	•	•	•	•	•
•	•	•	•	•	•	•	•	•	•	•

КОНЦОВКИ ЕВРОКОНУС

ПРИМЕР ЗАКАЗА

Код заказа комплекта подключения дополнить кодом концевки, зависит от материала и Ø используемой трубы. Включены в стоимость комплекта подключения.

код комплекта подключения код концовок
HBCW JW 4 **112**

Трубы стальные прецизионные

Код	Труба Ø
112	12/1
114	14/1
115	15/1
116	16/1
118	18/1

Пластиковая или металлопластиковая труба

Код	Труба Ø	Код	ТРУБА Ø
612	12/2	615	15/2.5
614	14/2	619	16/1.5
616	16/2	620	20/2
618	18/2		

КОМПЛЕКТЫ СОЕДИНЕНИЙ ЕВРОКОНУС



КОМПЛЕКТ 102

В пол
Подключение внутри
Кв макс. 0.6
Двухтрубное

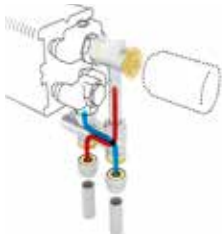

Не подходит для радиатора Mini с фиксированными ножками H 6.5 см и Mini H 008.

КОМПЛЕКТ 182

В пол
Подключение внутри
Автоматическое регулирование потока (0.01 - 0.34)
Двухтрубное

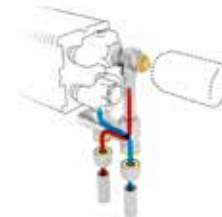

Не подходит для радиатора Mini с фиксированными ножками H 6.5 см и Mini H 008.

КОМПЛЕКТ 116

В пол
Подключение внутри
Кв макс. 0.6
Двухтрубное

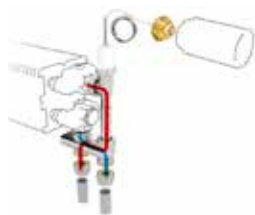

Не подходит для Strada тип 06, Klockwood тип 06 и Mini H 008 и 013.

Термостатическая головка €

только для отопления

COLO HBCF JW 4...	JW	122
COLO HBCF AC 4...	AC	135
COLO HBCF AW 4...	AW	112
COLO HBCF AS 4...	AS	122
COLO HBCF AB 4...	AB	122
COLO HBCF JH 4...	JH	129

Отопление и охлаждение

COLO HBCF MA 4...	MA	78
COLO HBCF HC 4...	HC	176

Введите код концевок

Термостатическая головка €

только для отопления

COLO GACF JW 4...	JW	177
COLO GACF AC 4...	AC	190
COLO GACF AW 4...	AW	169
COLO GACF AS 4...	AS	177
COLO GACF AB 4...	AB	177
COLO GACF JH 4...	JH	185

Отопление и охлаждение

COLO GACF MA 4...	MA	136
COLO GACF HC 4...	HC	230

Введите код концевок

Термостатическая головка €

только для отопления

COLO VBCF JW 4...	JW	261
COLO VBCF AC 4...	AC	276
COLO VBCF AW 4...	AW	252
COLO VBCF AS 4...	AS	261
COLO VBCF AB 4...	AB	261
COLO VBCF JH 4...	JH	269

Отопление и охлаждение

COLO VBCF MA 4...	MA	222
COLO VBCF HC 4...	HC	316

Введите код концевок

STRADA	LINEA PLUS	TEMPO	MINI НАСТЕННАЯ	КНОКОНВУД	ДЛЯ ВСТРАИВАНИЯ В СТЕНУ	MINI НАПОЛЬНЫЕ	LINEA PLUS НАПОЛЬНЫЕ	TEMPO НАПОЛЬНЫЕ	STRADA HYBRID	ДЛЯ ВСТРАИВАНИЯ В СТЕНУ HYBRID
--------	------------	-------	----------------	-----------	-------------------------	----------------	----------------------	-----------------	---------------	--------------------------------

КОНЦОВКИ ЕВРОКОНУС

ПРИМЕР ЗАКАЗА

Код заказа комплекта подключения дополнить кодом концевки, зависит от материала и Ø используемой трубы. Включены в стоимость комплекта подключения.

код комплекта подключения код концевок
COLO HBCF JW 4 112

Трубы стальные прецизионные

Код	Труба Ø
112	12/1
114	14/1
115	15/1
116	16/1
118	18/1

Пластиковая или металлопластиковая труба

Код	Труба Ø	Код	Труба Ø
612	12/2	615	15/2.5
614	14/2	619	16/1.5
616	16/2	620	20/2
618	18/2		

КОМПЛЕКТЫ СОЕДИНЕНИЙ ЕВРОКОНУС



КОМПЛЕКТ 111

На стену
Подключение внутри
Кв макс. 0.6
Двухтрубное



Не подходит для Strada тип 06,
Knoskonwood тип 06 и Mini H 008 и
013.

Термостатическая головка €

только для отопления		
COLO VBCW RD 4...	RD	231
COLO VBCW RW 4...	RW	225
Отопление и охлаждение		
COLO VBCW MA 4...	MA	
COLO VBCW 24 4...	24 (24 VDC)	137
COLO VBCW 23 4...	23 (230 VAC)	137

Введите код концевок

КОМПЛЕКТ 113

На стену
Внешнее подключение
Кв макс. 0.6
Двухтрубная/Однотрубная

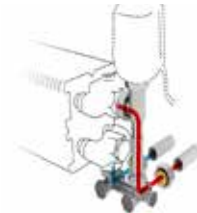

Не подходит для Strada тип 06,
Knoskonwood тип 06 и Mini H 008 и
013.

Термостатическая головка €

только для отопления		
COLO VBSW RD 4...	RD	231
COLO VBSW RW 4...	RW	225
Отопление и охлаждение		
COLO VBSW MA 4...	MA	
COLO VBSW 24 4...	24 (24 VDC)	137
COLO VBSW 23 4...	23 (230 VAC)	137

Введите код концевок

STRADA

LINEA PLUS

TEMPO

MINI НАСТЕННАЯ

KNOSKONWOOD

ДЛЯ ВСТРАИВАНИЯ В СТЕНУ

MINI НАПОЛЬНЫЕ

LINEA PLUS НАПОЛЬНЫЕ

TEMPO НАПОЛЬНЫЕ

STRADA HYBRID

ДЛЯ ВСТРАИВАНИЯ В СТЕНУ HYBRID

КОНЦОВКИ ЕВРОКОНУС

ПРИМЕР ЗАКАЗА

Код заказа комплекта подключения дополнить кодом концевки, зависит от материала и Ø используемой трубы. Включены в стоимость комплекта подключения.

код комплекта подключения код концевок

COLO VBCW RD 4 112

Трубы стальные прецизионные

Код	Труба Ø
112	12/1
114	14/1
115	15/1
116	16/1
118	18/1

Пластиковая или металлопластиковая труба

Код	Труба Ø	Код	Труба Ø
612	12/2	615	15/2.5
614	14/2	619	16/1.5
616	16/2	620	20/2
618	18/2		

КОМПЛЕКТЫ СОЕДИНЕНИЙ ЕВРОКОНУС



КОМПЛЕКТ 112	Термостатическая головка		€
В пол Подключение внутри Kv макс. 0.6 Двухтрубное	только для отопления		
	COLO VBCF RD 4...	RD	231
	COLO VBCF RW 4...	RW	225
	Отопление и охлаждение		
	COLO VBCF MA 4...	MA	
	COLO VBCF 24 4...	24 (24 VDC)	137
COLO VBCF 23 4...	23 (230 VAC)	137	



Не подходит для радиатора Mini с фиксированными ножками H 6.5 см и Mini H 008 и 013.

КОМПЛЕКТ 114	Термостатическая головка		€
В пол Внешнее подключение Kv макс. 0.6 Двухтрубная/Однотрубная	только для отопления		
	COLO VBSF RD 4...	RD	231
	COLO VBSF RW 4...	RW	225
	Отопление и охлаждение		
	COLO VBSF MA 4...	MA	
	COLO VBSF 24 4...	24 (24 VDC)	137
COLO VBSF 23 4...	23 (230 VAC)	137	

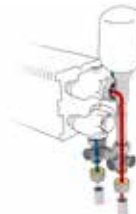

Не подходит для радиатора Mini с фиксированными ножками H 6.5 см и Mini H 008 и 013.

STRADA	LINEA PLUS	ТЕМПО	MINI НАСТЕННАЯ	КНОСКОКWOOD	ДЛЯ ВСТРАИВАНИЯ В СТЕНУ	MINI НАПОЛЬНЫЕ	LINEA PLUS НАПОЛЬНЫЕ	ТЕМПО НАПОЛЬНЫЕ	STRADA HYBRID	ДЛЯ ВСТРАИВАНИЯ В СТЕНУ HYBRID
•	•	•	•	•	•	•	•	•	•	•
•	•	•	•	•	•	•	•	•	•	•
•	•	•	•	•	•	•	•	•	•	•
•	•	•	•	•	•	•	•	•	•	•
•	•	•	•	•	•	•	•	•	•	•
•	•	•	•	•	•	•	•	•	•	•

КОНЦОВКИ ЕВРОКОНУС

ПРИМЕР ЗАКАЗА
 Код заказа комплекта подключения дополнить кодом концевки, зависит от материала и Ø используемой трубы. Включены в стоимость комплекта подключения.
 код комплекта подключения код концевок
 COLO VBCF RD 4 **112**

Трубы стальные прецизионные

Код	Труба Ø
112	12/1
114	14/1
115	15/1
116	16/1
118	18/1

Пластиковая или металлопластиковая труба

Код	Труба Ø	Код	Труба Ø
612	12/2	615	15/2.5
614	14/2	619	16/1.5
616	16/2	620	20/2
618	18/2		

КОМПЛЕКТЫ СОЕДИНЕНИЙ ЕВРОКОНУС



КОМПЛЕКТ 225

На стену
Кв макс. 0.6
Двухтрубное



Не подходит для Strada тип 06,
Knockonwood тип 06 и Mini.

Термостатическая головка

только для отопления

COLO SW2	Головка	Цена
COLO SW2 JW 4...	JW	101
COLO SW2 AC 4...	AC	113
COLO SW2 AW 4...	AW	93
COLO SW2 AS 4...	AS	101
COLO SW2 AB 4...	AB	101
COLO SW2 JH 4...	JH	108

Отопление и охлаждение

COLO SW2 MA 4...	MA	59
COLO SW2 HC 4...	HC	155

Введите код концевиков

КОМПЛЕКТ 285

На стену
Автоматическое регулирование потока
(0.01 - 0.34)
Двухтрубное



Не подходит для Strada тип 06,
Knockonwood тип 06 и Mini.

Термостатическая головка

только для отопления

COLO GW2	Головка	Цена
COLO GW2 JW 4...	JW	136
COLO GW2 AC 4...	AC	147
COLO GW2 AW 4...	AW	128
COLO GW2 AS 4...	AS	136
COLO GW2 AB 4...	AB	136
COLO GW2 JH 4...	JH	143

Отопление и охлаждение

COLO GW2 MA 4...	MA	93
COLO GW2 HC 4...	HC	189

Введите код концевиков

КОМПЛЕКТ 226

На стену
Кв макс. 0.6
Двухтрубное

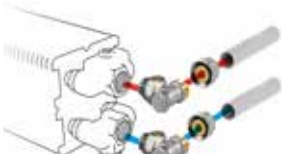

Не подходит для Strada тип 06,
Knockonwood тип 06 и Mini.

€

COLO LOA 00 4...

€

45

Введите код концевиков

STRADA

LINEA PLUS

TEMPO

MINI НАСТЕННАЯ

КНОКОНВУД

ДЛЯ ВСТРАИВАНИЯ В СТЕНУ

MINI НАПОЛЬНЫЕ

LINEA PLUS НАПОЛЬНЫЕ

TEMPO НАПОЛЬНЫЕ

STRADA HYBRID

ДЛЯ ВСТРАИВАНИЯ В СТЕНУ HYBRID

КОНЦОВКИ ЕВРОКОНУС

ПРИМЕР ЗАКАЗА

Код заказа комплекта подключения дополнить кодом концевки, зависит от материала и Ø используемой трубы. Включены в стоимость комплекта подключения.

код комплекта подключения код концевиков
COLO SW2 JW 4 112

Трубы стальные прецизионные

Код	Труба Ø
112	12/1
114	14/1
115	15/1
116	16/1
118	18/1

Пластиковая или металлопластиковая труба

Код	Труба Ø	Код	Труба Ø
612	12/2	615	15/2.5
614	14/2	619	16/1.5
616	16/2	620	20/2
618	18/2		

КОМПЛЕКТЫ СОЕДИНЕНИЙ ЕВРОКОНУС



КОМПЛЕКТ 222

В пол
Внешнее подключение
Kv макс. 0.6
Двухтрубное

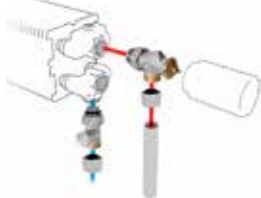

Не подходит для радиатора Mini с фиксированными ножками H 6.5 см.

Термостатическая головка

€

только для отопления

COLO JF2 JW 4...	JW	107
COLO JF2 AC 4...	AC	121
COLO JF2 AW 4...	AW	99
COLO JF2 AS 4...	AS	107
COLO JF2 AB 4...	AB	107
COLO JF2 JH 4...	JH	113

Отопление и охлаждение

COLO JF2 MA 4...	MA	
COLO JF2 HC 4...	HC	144

Введите код концевок

КОМПЛЕКТ 282

В пол
Внешнее подключение
Автоматическое регулирование потока
(0.01 - 0.34)
Двухтрубное

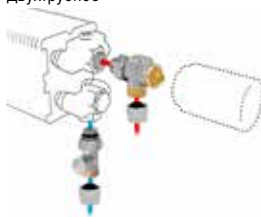

Не подходит для радиатора Mini с фиксированными ножками H 6.5 см.

Термостатическая головка

€

только для отопления

COLO GF2 JW 4...	JW	133
COLO GF2 AC 4...	AC	154
COLO GF2 AW 4...	AW	133
COLO GF2 AS 4...	AS	140
COLO GF2 AB 4...	AB	140
COLO GF2 JH 4...	JH	147

Отопление и охлаждение

COLO GF2 MA 4...	MA	
COLO GF2 HC 4...	HC	187

Введите код концевок

	STRADA	LINEA PLUS	ТЕМПО	МИНИ НАСТЕННАЯ	КНОСКОКWOOD	ДЛЯ ВСТРАИВАНИЯ В СТЕНУ	МИНИ НАПОЛЬНЫЕ	LINEA PLUS НАПОЛЬНЫЕ	ТЕМПО НАПОЛЬНЫЕ	STRADA HYBRID	ДЛЯ ВСТРАИВАНИЯ В СТЕНУ HYBRID
КОМПЛЕКТ 222	•	•	•	•	•	•	•	•	•	•	•
КОМПЛЕКТ 282	•	•	•	•	•	•	•	•	•	•	•

КОНЦОВКИ ЕВРОКОНУС

ПРИМЕР ЗАКАЗА

Код заказа комплекта подключения дополнить кодом концевки, зависит от материала и Ø используемой трубы. Включены в стоимость комплекта подключения.

код комплекта подключения код концевок
COLO JF2 JW 4 **112**

Трубы стальные прецизионные

Код	Труба Ø
112	12/1
114	14/1
115	15/1
116	16/1
118	18/1

Пластиковая или металлопластиковая труба

Код	Труба Ø	Код	Труба Ø
612	12/2	615	15/2.5
614	14/2	619	16/1.5
616	16/2	620	20/2
618	18/2		

КОМПЛЕКТЫ СОЕДИНЕНИЙ M24



КОМПЛЕКТ 11
 На стену
 Внешнее подключение
 Kv макс. 0.6
 Двухтрубное



Не подходит для радиатора Mini H 008.

КОМПЛЕКТ 13
 На стену
 Внешнее подключение
 Kv макс. 0.6
 1-трубная

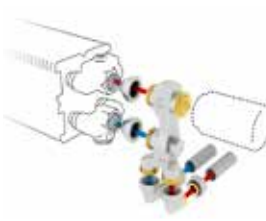

Не подходит для радиатора Mini H 008.

КОМПЛЕКТ 25
 На стену
 Kv макс. 0.6
 Двухтрубное

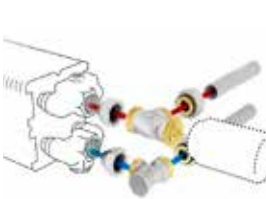

Не подходит для установки от стены,
 до 17 мм.

Термостатическая головка		€
только для отопления		
COLO PW2 JW 3...	JW	129
COLO PW2 AC 3...	AC	151
COLO PW2 AW 3...	AW	129
COLO PW2 AS 3...	AS	140
COLO PW2 AB 3...	AB	140
COLO PW2 JH 3...	JH	144
Отопление и охлаждение		
COLO PW2 MA 3...	MA	
COLO PW2 HC 3...	HC	191

Введите код концовок

Термостатическая головка		€
только для отопления		
COLO PW1 JW 3...	JW	129
COLO PW1 AC 3...	AC	151
COLO PW1 AW 3...	AW	129
COLO PW1 AS 3...	AS	140
COLO PW1 AB 3...	AB	140
COLO PW1 JH 3...	JH	144
Отопление и охлаждение		
COLO PW1 MA 3...	MA	
COLO PW1 HC 3...	HC	189

Введите код концовок

Термостатическая головка		€
только для отопления		
COLO SW2 JW 3...	JW	89
COLO SW2 AC 3...	AC	108
COLO SW2 AW 3...	AW	89
COLO SW2 AS 3...	AS	101
COLO SW2 AB 3...	AB	101
COLO SW2 JH 3...	JH	104
Отопление и охлаждение		
COLO SW2 MA 3...	MA	
COLO SW2 HC 3...	HC	152

Введите код концовок

STRADA	LINEA PLUS	TEMPO	MINI НАСТЕННАЯ	КНОСКОКWOOD	ДЛЯ ВСТРАИВАНИЯ В СТЕНУ	MINI НАПОЛЬНЫЕ	LINEA PLUS НАПОЛЬНЫЕ	TEMPO НАПОЛЬНЫЕ	STRADA HYBRID	ДЛЯ ВСТРАИВАНИЯ В СТЕНУ HYBRID
•	•	•	•	•	•	•	•	•	•	•
•	•	•	•	•	•	•	•	•	•	•
•	•	•	•	•	•	•	•	•	•	•
•	•	•	•	•	•	•	•	•	•	•
•	•	•	•	•	•	•	•	•	•	•
•	•	•	•	•	•	•	•	•	•	•
•	•	•	•	•	•	•	•	•	•	•
•	•	•	•	•	•	•	•	•	•	•
•	•	•	•	•	•	•	•	•	•	•
•	•	•	•	•	•	•	•	•	•	•
•	•	•	•	•	•	•	•	•	•	•
•	•	•	•	•	•	•	•	•	•	•
•	•	•	•	•	•	•	•	•	•	•
•	•	•	•	•	•	•	•	•	•	•

КОНЦОВКИ M24

ПРИМЕР ЗАКАЗА

Код заказа комплекта подключения дополнить кодом концевки, зависит от материала и Ø используемой трубы. Включены в стоимость комплекта подключения.

код комплекта подключения код концовок
 COLO PW2 JW 3 110

Трубы стальные прецизионные

Код	Труба Ø
110	10/1
112	12/1
114	14/1
115	15/1
116	16/1
118	18/1

Пластиковая

Код	Труба Ø
212	12/2
214	14/2
219	16/1.5
216	16/2
217	17/2
218	18/2

Металлопластиковая Стальная труба

Код	Труба Ø
314	14/2
316	16/2
326	16/2.2
318	18/2
501	M24 x 1/2"
503	M24 x 3/8"

КОМПЛЕКТЫ СОЕДИНЕНИЙ M24



КОМПЛЕКТ 12

В пол
Внешнее подключение
Кв макс. 0.6
Двухтрубное



Не подходит для радиатора Mini H 008.

Термостатическая головка €

ТОЛЬКО ДЛЯ ОТОПЛЕНИЯ		
COLO PF2 JW 3...	JW	112
COLO PF2 AC 3...	AC	135
COLO PF2 AW 3...	AW	112
COLO PF2 AS 3...	AS	127
COLO PF2 AB 3...	AB	127
COLO PF2 JH 3...	JH	129
Отопление и охлаждение		
COLO PF2 MA 3...	MA	82
COLO PF2 HC 3...	HC	162

Введите код концовок

КОМПЛЕКТ 14

В пол
Внешнее подключение
Кв макс. 0.6
1-трубная



Не подходит для радиатора Mini H 008.

Термостатическая головка €

ТОЛЬКО ДЛЯ ОТОПЛЕНИЯ		
COLO PF1 JW 3...	JW	112
COLO PF1 AC 3...	AC	135
COLO PF1 AW 3...	AW	112
COLO PF1 AS 3...	AS	127
COLO PF1 AB 3...	AB	127
COLO PF1 JH 3...	JH	129
Отопление и охлаждение		
COLO PF1 MA 3...	MA	82
COLO PF1 HC 3...	HC	160

Введите код концовок

STRADA	LINEA PLUS	ТЕМПО	МИНИ НАСТЕННАЯ	КНОСКОКWOOD	ДЛЯ ВСТРАИВАНИЯ В СТЕНУ	МИНИ НАПОЛЬНЫЕ	LINEA PLUS НАПОЛЬНЫЕ	ТЕМПО НАПОЛЬНЫЕ	STRADA HYBRID	ДЛЯ ВСТРАИВАНИЯ В СТЕНУ HYBRID
•	•	•	•	•	•	•	•	•	•	•
•	•	•	•	•	•	•	•	•	•	•
•	•	•	•	•	•	•	•	•	•	•
•	•	•	•	•	•	•	•	•	•	•
•	•	•	•	•	•	•	•	•	•	•
•	•	•	•	•	•	•	•	•	•	•
•	•	•	•	•	•	•	•	•	•	•
•	•	•	•	•	•	•	•	•	•	•
•	•	•	•	•	•	•	•	•	•	•
•	•	•	•	•	•	•	•	•	•	•

КОНЦОВКИ M24

ПРИМЕР ЗАКАЗА

Код заказа комплекта подключения дополнить кодом концевки, зависит от материала и Ø используемой трубы. Включены в стоимость комплекта подключения.

код комплекта подключения код концевки
COLO PF2 JW 3 110

Трубы стальные прецизионные

Код	Труба Ø
110	10/1
112	12/1
114	14/1
115	15/1
116	16/1
118	18/1

Пластиковая

Код	Труба Ø
212	12/2
214	14/2
219	16/1.5
216	16/2
217	17/2
218	18/2

Металлопластиковая

Код	Труба Ø
314	14/2
316	16/2
326	16/2.2
318	18/2

Стальная труба

Код	Труба Ø
501	M24 x 1/2"
503	M24 x 3/8"

КОМПЛЕКТЫ СОЕДИНЕНИЙ M24



КОМПЛЕКТ 28

На стену
Соединение справа
Кв макс. 0.6
Двухтрубное



Термостатическая головка €

только для отопления		
COLO HWR RD 3....	RD	233
COLO HWR RW 3....	RW	228
Отопление и охлаждение		
COLO HWR MA 3....	MA	98
COLO HWR 24 3....	24 (24 VDC)	159
COLO HWR 23 3....	23 (230 VAC)	159

Введите код концевок

КОМПЛЕКТ 29

На стену
Соединение слева
Кв макс. 0.6
Двухтрубное

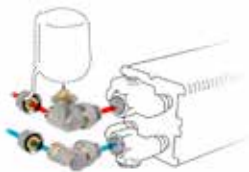

Термостатическая головка €

только для отопления		
COLO HWL RD 3....	RD	233
COLO HWL RW 3....	RW	228
Отопление и охлаждение		
COLO HWL MA 3....	MA	98
COLO HWL 24 3....	24 (24 VDC)	159
COLO HWL 23 3....	23 (230 VAC)	159

Введите код концевок

STRADA	LINEA PLUS	TEMPO	МИНИ НАСТЕННАЯ	КНОСКОКWOOD	ДЛЯ ВСТРАИВАНИЯ В СТЕНУ	МИНИ НАПОЛЬНЫЕ	LINEA PLUS НАПОЛЬНЫЕ	TEMPO НАПОЛЬНЫЕ	STRADA HYBRID	ДЛЯ ВСТРАИВАНИЯ В СТЕНУ HYBRID
--------	------------	-------	----------------	-------------	-------------------------	----------------	----------------------	-----------------	---------------	--------------------------------

КОНЦОВКИ M24

ПРИМЕР ЗАКАЗА

Код заказа комплекта подключения дополнить кодом концевки, зависит от материала и Ø используемой трубы. Включены в стоимость комплекта подключения.

код комплекта подключения код концевок

COLO HWR MA 3 110

Трубы стальные прецизионные

Код	Труба Ø
110	10/1
112	12/1
114	14/1
115	15/1
116	16/1
118	18/1

Пластиковая

Код	Труба Ø
212	12/2
214	14/2
219	16/1.5
216	16/2
217	17/2
218	18/2

Металлопластиковая

Код	Труба Ø
314	14/2
316	16/2
326	16/2.2
318	18/2

Стальная труба

Код	Труба Ø
501	M24 x 1/2"
503	M24 x 3/8"

КОМПЛЕКТЫ СОЕДИНЕНИЙ ЕВРОКОНУС



КОМПЛЕКТ 271

Встраивается в пол
Kv макс. 0.6
Двухтрубное



Термостатическая головка €

только для отопления

COMC JH2 AB 4...	AB	107
COMC JH2 RD 4...	RD	197
COMC JH2 RW 4...	RW	189

Отопление и охлаждение

COMC JH2 MA 4...	MA	60
COMC JH2 24 4...	24 (24 VDC)	128
COMC JH2 23 4...	23 (230 VAC)	128

Введите код концевок

КОМПЛЕКТ 272

Встраивается в пол
Kv макс. 0.6
Двухтрубное



Термостатическая головка €

только для отопления

COMC JV2 AB 4...	AB	
COMC JV2 RD 4...	RD	190
COMC JV2 RW 4...	RW	183

Отопление и охлаждение

COMC JV2 MA 4...	MA	54
COMC JV2 24 4...	24 (24 VDC)	121
COMC JV2 23 4...	23 (230 VAC)	121

Введите код концевок

MINI CANAL H009
MINI CANAL H011
MINI CANAL H014
MINI CANAL H019
MINI CANAL PRO H009
MINI CANAL PRO H011
MINI CANAL PRO H014
MINI CANAL PRO H019
MINI CANAL HYBRD H014

•	•								
•	•								
•	•								
•	•								
•	•								
•	•								
•	•								
•	•								

		•	•						
		•	•						
		•	•						
		•	•						
		•	•						
		•	•						
		•	•						
		•	•						

КОНЦОВКИ ЕВРОКОНУС

ПРИМЕР ЗАКАЗА

Код заказа комплекта подключения дополнить кодом концевки, зависит от материала и Ø используемой трубы. Включены в стоимость комплекта подключения.

код комплекта подключения код концевок
COMC JH2 MA 4 **112**

Трубы стальные прецизионные

Код	Труба Ø
112	12/1
114	14/1
115	15/1
116	16/1
118	18/1

Пластиковая или металлопластиковая труба

Код	Труба Ø	Код	Труба Ø
612	12/2	615	15/2.5
614	14/2	619	16/1.5
616	16/2	620	20/2
618	18/2		

КОМПЛЕКТЫ СОЕДИНЕНИЙ M24



КОМПЛЕКТ 41

На стену
Двухтрубное Kv 0.29 - 1.65
1-Трубная: Kv 1.50 - 2.20

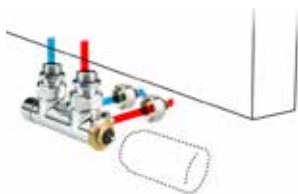

Термостатическая головка €

только для отопления

CODE PW3 AC 1...	AC	164
CODE PW3 AW 1...	AW	145
CODE PW3 AS 1...	AS	154
CODE PW3 AB 1...	AB	154

Отопление и охлаждение

CODE PW3 HC 1...	HC	207
------------------	----	-----

Введите код концовок



КОМПЛЕКТ 48

На стену
Двухтрубное: Kv 0.29 - 1.65
1-Трубная: Kv 1.50 - 2.20

Набор из полированной нержавеющей стали (SS)



Термостатическая головка €

только для отопления

CODE PW3 PS 1...	PS (Нержавеющая сталь)	345
CODE PW3 PA 1...	PA (алюминий)	345

Введите код концовок

Набор из анодированного алюминия (ALU)



SANI RONDA
SANI BASIC
IGUANA
TETRA
DECO SPACE
VERTIGA
PANEL PLUS

• • • • •
• • • • •
• • • • •
• • • • •
• • • • •
• • • • •
• • • • •

• • • • •
• • • • •

КОНЦОВКИ M24

ПРИМЕР ЗАКАЗА

Код заказа комплекта подключения дополнить кодом концевки, зависит от материала и Ø используемой трубы. Включены в стоимость комплекта подключения.

код комплекта подключения код концовок
CODE PW3 AC 1 110

Трубы стальные прецизионные

Код	Труба Ø
110	10/1
112	12/1
114	14/1
115	15/1
118	18/1

Пластиковая

Код	Труба Ø
212	12/2
219	16/1.5
216	16/2
217	17/2
218	18/2

Металлопластиковая Стальная труба

Код	Труба Ø
314	14/2
316	16/2
326	16/2.2
318	18/2

Код	Труба Ø
501	M24 x 1/2"
503	M24 x 3/8"

КОМПЛЕКТЫ СОЕДИНЕНИЙ M24



КОМПЛЕКТ 42

В пол
Двухтрубное: Kv 0.29 - 1.65
1-Трубная: Kv 1.50 - 2.20



Термостатическая головка €

только для отопления		
CODE PF3 AC 1...	AC	164
CODE PF3 AW 1...	AW	145
CODE PF3 AS 1...	AS	154
CODE PF3 AB 1...	AB	154
Отопление и охлаждение		
CODE PF3 HC 1...	HC	207

Введите код концевок



КОМПЛЕКТ 49

В пол
Двухтрубное: Kv 0.29 - 1.65
1-Трубная: Kv 1.50 - 2.20

Набор из полированной нержавеющей стали (SS)



Набор из анодированного алюминия (ALU)



Термостатическая головка €

только для отопления		
CODE PF3 PS 1...	PS (Нержавеющая сталь)	345
CODE PF3 PA 1...	PA (алюминий)	345

Введите код концевок

SANI RONDA
SANI BASIC
IGUANA
TETRA
DECO SPACE
VERTIGA
PANEL PLUS

• • • • •
• • • • •
• • • • •
• • • • •
• • • • •
• • • • •
• • • • •

• • • • •
• • • • •

КОНЦОВКИ M24

ПРИМЕР ЗАКАЗА

Код заказа комплекта подключения дополнить кодом концевки, зависит от материала и Ø используемой трубы. Включены в стоимость комплекта подключения.

код комплекта подключения код концевок
CODE PF3 AC 1 110

Трубы стальные прецизионные

Код	Труба Ø
110	10/1
112	12/1
114	14/1
115	15/1
118	18/1

Пластиковая

Код	Труба Ø
212	12/2
219	16/1.5
216	16/2
217	17/2
218	18/2

Металлопластиковая Стальная труба

Код	Труба Ø
314	14/2
316	16/2
326	16/2.2
318	18/2

Код	Труба Ø
501	M24 x 1/2"
503	M24 x 3/8"

КОМПЛЕКТЫ СОЕДИНЕНИЙ M24



КОМПЛЕКТ 33

На стену
Угловое
Кв 0.30-2.50
Двухтрубное

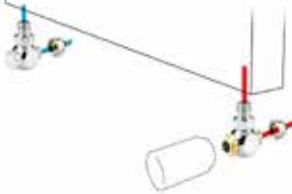

Термостатическая головка €

только для отопления		
CODE JW2 AC 1...	AC	243
CODE JW2 AW 1...	AW	224
CODE JW2 AS 1...	AS	231
CODE JW2 AB 1...	AB	231

Введите код концевок

КОМПЛЕКТ 36

На стену
Угловое
Уменьшенным Кв 0.10-0.84
Двухтрубное



Термостатическая головка €

только для отопления		
CODE RW2 AC 1...	AC	243
CODE RW2 AW 1...	AW	224
CODE RW2 AS 1...	AS	231
CODE RW2 AB 1...	AB	231

Введите код концевок



КОМПЛЕКТ 31

На стену
Ручное управление под углом 90°
Двухтрубное



Клавиша ручного нажатия €

только для отопления		
CODE MW2 MC 1...	MC	174
CODE MW2 MW 1...	MW	174
CODE MW2 MB 1...	MB	174

Введите код концевок

PANEL PLUS ГОРИЗОНТАЛЬНЫЕ	SANI RONDA	SANI BASIC	IGUANA	TETRA	DECO SPACE	VERTIGA	PANEL PLUS
•	•	•	•	•	•	•	•
•	•	•	•	•	•	•	•
•	•	•	•	•	•	•	•
•	•	•	•	•	•	•	•
•	•	•	•	•	•	•	•
•	•	•	•	•	•	•	•
•	•	•	•	•	•	•	•
•	•	•	•	•	•	•	•
•	•	•	•	•	•	•	•
•	•	•	•	•	•	•	•

КОНЦОВКИ M24

ПРИМЕР ЗАКАЗА

Код заказа комплекта подключения дополнить кодом концевки, зависит от материала и Ø используемой трубы. Включены в стоимость комплекта подключения.

код комплекта подключения код концевок
CODE JW2 AC 1 110

Трубы стальные прецизионные

Код	Труба Ø
110	10/1
112	12/1
114	14/1
115	15/1
118	18/1

Пластиковая

Код	Труба Ø
212	12/2
219	16/1.5
216	16/2
217	17/2
218	18/2

Металлопластиковая Стальная труба

Код	Труба Ø	Код	Труба Ø
314	14/2	501	M24 x 1/2"
316	16/2	503	M24 x 3/8"
326	16/2.2		
318	18/2		

КОМПЛЕКТЫ СОЕДИНЕНИЙ M24



КОМПЛЕКТ 34

В пол
Справа
Кв 0.30 - 2.50
Двухтрубное

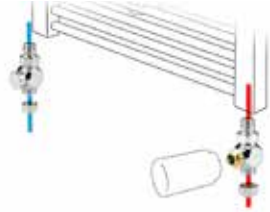

Термостатическая головка €

только для отопления		
CODE JF2 AC 1...	AC	243
CODE JF2 AW 1...	AW	224
CODE JF2 AS 1...	AS	231
CODE JF2 AB 1...	AB	231

Введите код концовок

КОМПЛЕКТ 37

В пол
Справа
Уменьшенным Кв 0.10-0.84
Двухтрубное

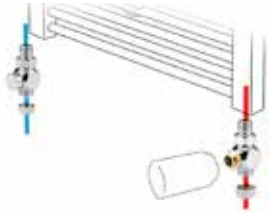

Термостатическая головка €

только для отопления		
CODE RF2 AC 1...	AC	243
CODE RF2 AW 1...	AW	224
CODE RF2 AS 1...	AS	231
CODE RF2 AB 1...	AB	231

Введите код концовок



КОМПЛЕКТ 32

В пол
Ручное управление справа
Двухтрубное



Кнопка ручного нажатия €

только для отопления		
CODE MF2 MC 1...	MC	174
CODE MF2 MW 1...	MW	174
CODE MF2 MB 1...	MB	174

Введите код концовок

КОНЦОВКИ M24

ПРИМЕР ЗАКАЗА

Код заказа комплекта подключения дополнить кодом концевки, зависит от материала и Ø используемой трубы. Включены в стоимость комплекта подключения.

код комплекта подключения код концовок
CODE JF2 AC 1 **110**

Трубы стальные прецизионные

Код	Труба Ø
110	10/1
112	12/1
114	14/1
115	15/1
118	18/1

Пластиковая

Код	Труба Ø
212	12/2
219	16/1.5
216	16/2
217	17/2
218	18/2

Металлопластиковая Стальная труба

Код	Труба Ø
314	14/2
316	16/2
326	16/2.2
318	18/2

Код	Труба Ø
501	M24 x 1/2"
503	M24 x 3/8"

PANEL PLUS ГОРИЗОНТАЛЬНЫЕ	PANEL PLUS НАПОЛЬНЫЕ	SANI RONDA	SANI BASIC	IGUANA	TETRA	DECO SPACE	VERTIGA	PANEL PLUS
•	•	•	•	•	•	•	•	•
•	•	•	•	•	•	•	•	•
•	•	•	•	•	•	•	•	•
•	•	•	•	•	•	•	•	•

•	•	•	•	•	•	•	•	•
•	•	•	•	•	•	•	•	•
•	•	•	•	•	•	•	•	•
•	•	•	•	•	•	•	•	•

•	•	•	•	•	•	•	•	•
•	•	•	•	•	•	•	•	•
•	•	•	•	•	•	•	•	•

КОМПЛЕКТЫ СОЕДИНЕНИЙ M24



КОМПЛЕКТ 35

На стену
Сдвоенный угловой
Двухтрубное



Термостатическая головка €

только для отопления

CODE JH2 AC 1...	AC	243
CODE JH2 AW 1...	AW	224
CODE JH2 AS 1...	AS	231
CODE JH2 AB 1...	AB	231

Введите код концевок

КОМПЛЕКТ 81

На стену
Двухтрубное: Kv 0.28 - 1.15
1-трубная: Kv 1.10 - 2.10

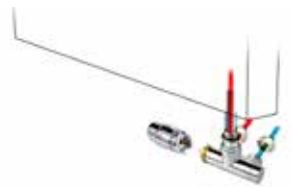

Термостатическая головка €

только для отопления

CODE OW2 AC 1...	AC	243
CODE OW2 AW 1...	AW	224
CODE OW2 AS 1...	AS	231
CODE OW2 AB 1...	AB	231

Введите код концевок

КОМПЛЕКТ 82

В пол
Двухтрубное: Kv 0.28 - 1.15
1-трубная: Kv 1.10 - 2.10



Термостатическая головка €

только для отопления

CODE OF2 AC 1...	AC	243
CODE OF2 AW 1...	AW	224
CODE OF2 AS 1...	AS	231
CODE OF2 AB 1...	AB	231

Введите код концевок

PANEL PLUS ГОРИЗОНТАЛЬНЫЕ	SANI RONDA	SANI BASIC	IGUANA	TETRA	DECO SPACE	VERTIGA	PANEL PLUS
•	•	•	•	•	•	•	•
•	•	•	•	•	•	•	•
•	•	•	•	•	•	•	•
•	•	•	•	•	•	•	•
•	•	•	•	•	•	•	•
•	•	•	•	•	•	•	•
•	•	•	•	•	•	•	•
•	•	•	•	•	•	•	•
•	•	•	•	•	•	•	•
•	•	•	•	•	•	•	•

КОНЦОВКИ M24

ПРИМЕР ЗАКАЗА

Код заказа комплекта подключения дополнить кодом концевки, зависит от материала и Ø используемой трубы. Включены в стоимость комплекта подключения.

код комплекта подключения код концевок

CODE JH2 AC 1 110

Трубы стальные прецизионные

Код	Труба Ø
110	10/1
112	12/1
114	14/1
115	15/1
118	18/1

Пластиковая

Код	Труба Ø
212	12/2
219	16/1.5
216	16/2
217	17/2
218	18/2

Металлопластиковая Стальная труба

Код	Труба Ø	Код	Труба Ø
314	14/2	501	M24 x 1/2"
316	16/2	503	M24 x 3/8"
326	16/2.2		
318	18/2		

КОМПЛЕКТЫ СОЕДИНЕНИЙ ЕВРОКОНУС

0...10 VDC 23 24



КОМПЛЕКТ 295

На стену
Кв макс. 0.8
Двухтрубное



Термостатическая головка

€

Отопление и охлаждение

CODY SC5 10 4...	10 (0...10 VDC)	253
CODY SC5 24 4...	24 (24 VDC)	146
CODY SC5 23 4...	23 (230 VAC)	146

Введите код концовок

КОМПЛЕКТ 290

На стену
Двухтрубное



€

Отопление и охлаждение

CODY LOC 00 4...	82
------------------	-----------

Введите код концовок

FREEDOM

BRIZA 12
1ый теплообменник
BRIZA 12
2ой теплообменник
BRIZA 22
1ый теплообменник
BRIZA 22
2ой теплообменник
BRIZA 26
1ый теплообменник
BRIZA 26
2ой теплообменник

КОНЦОВКИ ЕВРОКОНУС

ПРИМЕР ЗАКАЗА

Код заказа комплекта подключения дополнить кодом концовки, зависит от материала и Ø используемой трубы. Включены в стоимость комплекта подключения.

код комплекта подключения код концовок

COLO SC5 10 4 **112**

Трубы стальные прецизионные

Код	Труба Ø
112	12/1
114	14/1
115	15/1
116	16/1
118	18/1

Пластиковая или металлопластиковая труба

Код	Труба Ø	Код	Труба Ø
612	12/2	615	15/2.5
614	14/2	619	16/1.5
616	16/2	620	20/2
618	18/2		

КОМПЛЕКТЫ СОЕДИНЕНИЙ ЕВРОКОНУС

23 24



КОМПЛЕКТ 301

Подача: Kv 3.4
Обратка: Kv 0.8 - 2.5
Двухтрубное

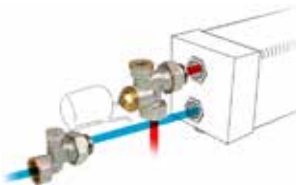

		Термостатическая головка	€
Отопление и охлаждение			
CODY WA5 24 0	24 (24 VDC)		83
CODY WA5 23 0	23 (230 VAC)		83
CODY WA5 24 4...	24 (24 VDC)		
CODY WA5 23 4...	23 (230 VAC)		

Введите код концовок

КОМПЛЕКТ 302

Двухтрубное



			€
Отопление и охлаждение			
CODY LO5 00.0			39
CODY LO5 00.4...			

Введите код концовок

BRIZA 12
1ый теплообменник

BRIZA 12
2ой теплообменник

BRIZA 22
1ый теплообменник

BRIZA 22
2ой теплообменник

BRIZA 26
1ый теплообменник

BRIZA 26
2ой теплообменник

КОНЦОВКИ ЕВРОКОНУС

ПРИМЕР ЗАКАЗА

Код заказа комплекта подключения дополнить кодом концовки, зависит от материала и Ø используемой трубы. Включены в стоимость комплекта подключения.

код комплекта подключения код концовок
CODY WAA 24 4 **112**

Трубы стальные прецизионные

Код	Труба Ø
112	12/1
114	14/1
115	15/1
116	16/1
118	18/1

Пластиковая или металлопластиковая труба

Код	Труба Ø	Код	Труба Ø
612	12/2	615	15/2.5
614	14/2	619	16/1.5
616	16/2	620	20/2
618	18/2		

КОМПЛЕКТЫ СОЕДИНЕНИЙ ЕВРОКОНУС

23 24



КОМПЛЕКТ 98

Кв 1.5 - без преднастроек
Двухтрубное



Термостатическая головка

€

Отопление и охлаждение

CODY WA4 24 0	24 (24 VDC)	92
CODY WA4 23 0	23 (230 VAC)	92

КОМПЛЕКТ 99

Двухтрубное



€

Отопление и охлаждение

CODY LOM 00 0		29
---------------	--	-----------

BRIZA 12
1ый теплообменник
BRIZA 12
2ой теплообменник
BRIZA 22
1ый теплообменник
BRIZA 22
2ой теплообменник
BRIZA 26
1ый теплообменник
BRIZA 26
2ой теплообменник

•

•

•

•

•

•

КОМПЛЕКТЫ СОЕДИНЕНИЙ



КОМПЛЕКТ 294

В пол
Двухтрубное



Термостатическая головка €

Отопление и охлаждение

CODY AA4 24 4...	24 (24 VDC)
CODY AA4 10 4...	10 (0...10 VDC)

Введите код концевок

FREEDOM

•
•

КОНЦОВКИ ЕВРОКОНУС

ПРИМЕР ЗАКАЗА

Код заказа комплекта подключения дополнить кодом концевки, зависит от материала и Ø используемой трубы. Включены в стоимость комплекта подключения.

код комплекта подключения код концевок
CODY AA4 24 4 **112**

Трубы стальные прецизионные

Код	Труба Ø
112	12/1
114	14/1
115	15/1
116	16/1
118	18/1

Пластиковая или металлопластиковая труба

Код	Труба Ø	Код	Труба Ø
612	12/2	615	15/2.5
614	14/2	619	16/1.5
616	16/2	620	20/2
618	18/2		

КОМПЛЕКТЫ СОЕДИНЕНИЙ

23 24 0...10 VDC



КОМПЛЕКТ 297

Кv макс. 0.8 - Предварительная 6 ступенчатая настройка
Двухтрубное
Гибкие шланги для подключения поставляются в комплекте.

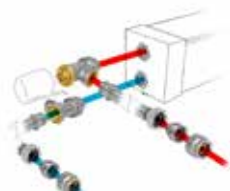

Термостатическая головка

€

Отопление и охлаждение

CODY JA4 24 4...	24 (24 VDC)	115
CODY JA4 10 4...	10 (0...10 VDC)	225

Введите код концевок

КОМПЛЕКТ 298

Кv макс. 1.0 - Без преднастроек
Двухтрубное
Гибкие шланги для подключения поставляются в комплекте.

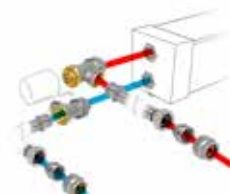

Термостатическая головка

€

Отопление и охлаждение

CODY WA4 24 4...	24 (24 VDC)	120
CODY WA4 10 4...	10 (0...10 VDC)	228

Введите код концевок

КОМПЛЕКТ 299

Кv макс. 0.6
Двухтрубное
Гибкие шланги для подключения поставляются в комплекте.



€

Отопление и охлаждение

CODY LOM 00 4...		51
------------------	--	-----------

Введите код концевок

CLIMA CANAL H08/10

CLIMA CANAL H13/19

CLIMA BEAM

•	•	•
•	•	•
•	•	•
•	•	•

КОНЦОВКИ ЕВРОКОНУС

ПРИМЕР ЗАКАЗА

Код заказа комплекта подключения дополнить кодом концевки, зависит от материала и Ø используемой трубы. Включены в стоимость комплекта подключения.

код комплекта подключения код концевок
CODY JA4 24 4 **112**

Трубы стальные прецизионные

Код	Труба Ø
112	12/1
114	14/1
115	15/1
116	16/1
118	18/1

Пластиковая или металлопластиковая труба

Код	Труба Ø	Код	Труба Ø
612	12/2	615	15/2.5
614	14/2	619	16/1.5
616	16/2	620	20/2
618	18/2		

КОМПЛЕКТЫ СОЕДИНЕНИЙ

23 24



КОМПЛЕКТ 303

Двухтрубное

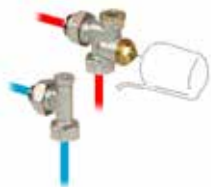

Термостатическая головка €

Отопление и охлаждение

CODY WAA 24 0...	24 (24 VDC)	83
CODY WAA 23 0...	23 (230 VAC)	83

CODY WAA 24 4...	24 (24 VDC)	
CODY WAA 23 4...	23 (230 VAC)	

Введите код концовок

КОМПЛЕКТ 304

Двухтрубное



€

Отопление и охлаждение

CODY LOA 00 0	39
---------------	-----------

CODY LOA 00 4...

Введите код концовок

CLIMA BEAM

-
-
-
-
-
-

КОНЦОВКИ ЕВРОКОНУС

ПРИМЕР ЗАКАЗА

Код заказа комплекта подключения дополнить кодом концовки, зависит от материала и Ø используемой трубы. Включены в стоимость комплекта подключения.

код комплекта подключения код концовок
CODY WAA 24 4 **112**

Трубы стальные прецизионные

Код	Труба Ø
112	12/1
114	14/1
115	15/1
116	16/1
118	18/1

Пластиковая или металлопластиковая труба

Код	Труба Ø	Код	Труба Ø
612	12/2	615	15/2.5
614	14/2	619	16/1.5
616	16/2	620	20/2
618	18/2		

ВЕНТИЛИ ОТДЕЛЬНО ЕВРОКОНУС



5094 524
5094 544



5094 534
5094 554



5094 525
5094 545



5094 535
5094 555

		€
На стену - Jaga H-ventиль		
5094 524	Стандартный Kv	58
5094 544	Уменьшенным Kv	58
На стену - Jaga H-ventиль угловое		
5094 534	Стандартный Kv	58
5094 554	Уменьшенным Kv	58
В пол - Jaga H-ventиль		
5094 525	Стандартный Kv	58
5094 545	Уменьшенным Kv	58
В пол - Jaga H-ventиль угловое		
5094 535	Стандартный Kv	58
5094 555	Уменьшенным Kv	58

		€
На стену - Jaga Crossflow Вентиль		
5094 522	Стандартный Kv	58
5094 542	Уменьшенным Kv	58
На стену - Jaga Crossflow Вентиль угловое		
5094 532	Стандартный Kv	58
5094 552	Уменьшенным Kv	58
В пол - Jaga Crossflow Вентиль		
5094 523	Стандартный Kv	58
5094 543	Уменьшенным Kv	58
В пол - Jaga Crossflow Вентиль угловое		
5094 533	Стандартный Kv	58
5094 553	Уменьшенным Kv	58



5094 522
5094 542



5094 532
5094 552



5094 523
5094 543



5094 533
5094 553



5090 4407
5090 4406



5090 3407



5090 4111



5094 4431

		€
На стену - Вентиль Jaga		
5090 4407	Стандартный Kv	23
5090 4406	Уменьшенным Kv	23
На стену - Вентиль Jaga Gampper Vario DP		
5090 3407		58
На стену - обратный вентиль		
5090 4111		14.3
В пол - обратный вентиль		
5094 4431		20

КОНЦОВКИ ЕВРОКОНУС

Трубы стальные прецизионные

Код	Труба Ø	€
5094 2112	12/1	6.3
5094 2114	14/1	6.3
5094 2115	15/1	6.3
5094 2116	16/1	6.3
5094 2118	18/1	6.3

Пластиковая или металлопластиковая труба

Код	Труба Ø	€
5094 2612	12/2	7.6
5094 2614	14/2	7.6
5094 2616	16/2	7.6
5094 2618	18/2	7.6

Код	Труба Ø	€
5094 2215	15/2.5	7.6
5094 2619	16/1.5	7.6
5094 2620	20/2	7.6

ВЕНТИЛИ ОТДЕЛЬНО ЕВРОКОНУС



5090 405
5090 404



5090 3405



5090 110



5090 109



5090 108



Увеличенный воздушный клапан 1/8"	€
5090 114078	9.4
5090 114178	10.2
5090 114278	10.8
5090 114378	11.2
5090 114528	11.7
5090 114728	13

СТАНДАРТНО ПОСТАВЛЯЕТСЯ С:

- Strada
- Knockonwood
- приборы с Twin теплообменником

ОПЦИОНАЛЬНО ПОДХОДИТ ПРИ:

- стандартный теплообменник типа 10/15/20

		€
На стену - Вентиль Jaga		
5090 405	Стандартный Kv	23
5090 404	Уменьшенным Kv	23
На стену - Вентиль Jaga Gampper Vario DP		
5090 3405		58
На стену - обратный вентиль		
5090 110		14.3
В пол - обратный вентиль		
5090 109		14.3
Удлинительная трубка		
5090 108		5.9

LINEA PLUS

TEMPO

ТЕМПО /
ДЛЯ ВСТРАИВАНИЯ В СТЕНУ

H 020	H 020	H 020
H 035	H 030	H 030
	H 040	H 040
H 050	H 050 / 060	H 050/060
H 065	H 070	H 070
H 090	H 090	H 090

КОНЦОВКИ 1/2"

Трубы стальные прецизионные Пластиковая

Код	Труба Ø	€	Код	Труба Ø	€
5098 110	10/1	6.8	5098 212	12/2	8.3
5098 112	12/1	6.8	5098 214	14/2	8.3
5098 114	14/1	6.8	5098 219	16/1.5	8.3
5098 115	15/1	6.8	5098 216	16/2	8.3
5098 116	16/1	6.8	5098 217	17/2	8.3
5098 118	18/1	6.8	5098 218	18/2	8.3
укороченная концевка					
5098 015	15/1	3.2			

Металлопластиковая

Код	Труба Ø	€
5098 314	14/2	9.1
5098 316	16/2	9.1
5098 326	16/2.2	9.1
5098 318	18/2	9.1

Стальная труба

Код	Труба Ø	€
5094 502	1/2"	10.7
5094 504	3/8"	10.7

ВЕНТИЛИ ОТДЕЛЬНО M24



5094 4414
5094 4409
5094 413



5095 020



5094 520

		€
В пол - Клапан Jaga Pro M24		
5094 4414	Двухтрубное	62
5094 4409	1-трубная	62
5094 413	Двухтрубное - Уменьшенным Kv	62
На стену - Поворот 90° M24 x M24		
5095 020		7.6
В пол - Реверсивный узел с клапаном		
5094 520		41

КОНЦОВКИ M24

Трубы стальные прецизионные Пластиковая

Код	Труба Ø	€	Код	Труба Ø	€
5094 110	10/1	3.7	5094 212	12/2	4.7
5094 112	12/1	3.7	5094 214	14/2	4.7
5094 114	14/1	3.7	5094 219	16/1.5	3.9
5094 115	15/1	3.7	5094 216	16/2	4.7
5094 116	16/1	3.7	5094 217	17/2	4.7
5094 118	18/1	3.7	5094 218	18/2	4.7

Металлопластиковая

Код	Труба Ø	€
5094 314	14/2	5.4
5094 316	16/2	5.4
5094 326	16/2.2	5.4
5094 318	18/2	5.4

Стальная труба

Код	Труба Ø	€
5094 501	1/2"	7.4
5094 503	3/8"	7.4

ВЕНТИЛИ ОТДЕЛЬНО M24



5094 428



5094 426



5094 427
5094 432
5094 433



5094 425
5094 434
5094 435



5094 422
5094 5422



5096 004



5094 420
5094 5420



5096 003



5094 423



5096 005

		€
На стену- Jaga deco угловое- для подключения в одной точке		
5094 428		162
В пол - Jaga deco справа - для подключения в одной точке		
5094 426		162
На стену- Jaga deco pro угловое		
5094 427	Хром	77
5094 432	Эффект анодированного алюминия	221
5094 433	Матовый вид RVS	221
В пол - Jaga deco pro справа		
5094 425	Хром	77
5094 434	Эффект анодированного алюминия	221
5094 435	Матовый вид RVS	221

		€
На стену- Jaga deco угловое		
5094 422	Стандартный Kv	89
5094 5422	Уменьшенным Kv	
На стену- обратный вентиль угловое		
5096 004		77
В пол - Jaga deco справа		
5094 420	Стандартный Kv	89
5094 5420	Уменьшенным Kv	89
В пол- обратный вентиль справа		
5096 003		77
На стену - Jaga deco двойной угловое		
5094 423		89
На стену - обратный вентиль двойной угловое		
5096 005		77

КОНЦОВКИ M24

Трубы стальные прецизионные Пластиковая

Код	Труба Ø	€	Код	Труба Ø	€
5094 1110	10/1	5.2	5094 1212	12/2	6.6
5094 1112	12/1	5.2	5094 1219	16/1.5	6.6
5094 1114	14/1	5.2	5094 1216	16/2	6.6
5094 1115	15/1	5.2	5094 1217	17/2	6.6
5094 1116	16/1	5.2	5094 1218	18/2	6.6
5094 1118	18/1	5.2			

Металлопластиковая

Код	Труба Ø	€
5094 1314	14/2	9.1
5094 1316	16/2	9.1
5094 1326	16/2.2	9.1
5094 1318	18/2	9.1

Стальная труба

Код	Труба Ø	€
5094 1501	1/2"	9.3
5094 1504	3/8"	9.3

ТЕРМОСТАТИЧЕСКИЕ ГОЛОВКИ

Термостатическая головка Jaga



JW

			€
5090 1125	Белый RAL 9016	JW	48

Термостатическая головка Jaga Deco



AC

			€
--	--	--	---

5090 1151	Хром	AC	60
-----------	------	----	----

5090 1150	Белый RAL 9016	AW	40
-----------	----------------	----	----



AW

5090 1152	Серебро	AS	48
-----------	---------	----	----

5090 1153	Черный	AB	48
-----------	--------	----	----



AS



AB

Термостатический вентиль Jaga Heimeier



JH

			€
--	--	--	---

5090 1160	Белый RAL 9016		54
-----------	----------------	--	----

Термостатический вентиль Jaga Heimeier отопление и охлаждение



HC

			€
--	--	--	---

5090 1161	Белый RAL 9016		101
-----------	----------------	--	-----

Головка с ручной регулировкой



MA

			€
--	--	--	---

5090 110103	Белый RAL 9016		6.2
-------------	----------------	--	-----

Настенный термостат Jaga Danfoss



RD

			€
--	--	--	---

5090 1071	Белый RAL 9016		140
-----------	----------------	--	-----

Настенный термостат Jaga



RW

			€
--	--	--	---

5090 1107	Белый RAL 9016		135
-----------	----------------	--	-----

Термо-электрический двигатель



23

			€
--	--	--	---

7990 4091	230 VAC		51
-----------	---------	--	----



24

			€
--	--	--	---

8727 0202	24 VC		51
-----------	-------	--	----



0...10 VDC

			€
--	--	--	---

8727 0201	0...10 VDC		154
-----------	------------	--	-----

Защита от кражи



			€
--	--	--	---

5090 1118	Белый RAL 9016		14.4
-----------	----------------	--	------

Переходник Jaga для термостатических головок в гибридных инсталляциях



			€
--	--	--	---

5090 1114	Никелированный		32
-----------	----------------	--	----

Переходник для дополнения термостатических клапанов термостатической головкой, для предотвращения отключения подачи холодной воды термостатической головкой летом

ОПЦИИ ПОЛОТЕНЦЕСУШИТЕЛИ

IGUANA
ПОЛОТЕНЦЕСУШИТЕЛИ И ВЕШАЛКА
из хромированного алюминия



	L	€
Вешалка для полотенец		
9087.013427	43	331
9087.013427	43	331
9087.013493	49	331



Вешалка (Вешалка состоит из полотенцедержателя и 5 крючков)		
9087.014427	43	380
9087.014427	43	380
9087.014493	49	380

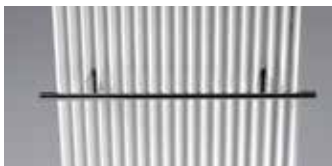

	L	€
Вешалка для полотенец		
9087.033560	56	331
9087.033660	66	331



Вешалка (Вешалка состоит из полотенцедержателя и 5 крючков)		
9087.034560	56	380
9087.034660	66	380



	L	€
Вешалка для полотенец		
9087.023550	56	331
9087.023656	66	331



Вешалка (Вешалка состоит из полотенцедержателя и 5 крючков)		
9087.024550	56	380
9087.024656	66	380



	L	€
Вешалка для полотенец		
9087.043466		331



Вешалка (Вешалка состоит из полотенцедержателя и 5 крючков)		
9087.044466		380

STRADA
ВЕШАЛКА ДЛЯ ПОЛОТЕНЕЦ
из хромированного алюминия



	L	€
5501.001	56	319
5501.002	66	319

IGUANA CIRCO НАСТЕННАЯ

IGUANA APLANO

IGUANA ARCO / VISIO

IGUANA CORNER

ø 27
ø 31
ø 34

ø 27
ø 31
ø 34

•
> 52

•
> 52

< 55
> 55

< 55
> 55

•

•

ОПЦИИ ПОЛОТЕНЦЕСУШИТЕЛИ

ТЕТРА

ВЕШАЛКА ДЛЯ ПОЛОТЕНЕЦ И ВЕШАЛКА ДЛЯ ПОЛОТЕНЕЦ

из нержавеющей стали



	L	€
Вешалка для полотенец		
9042 03329 011	33	232
9042 03413 011	41	232
9042 03497 011	50	232
9042 03581 011	58	232
9042 03665 011	67	232
Вешалка для полотенец		
9042 04329 011	33	346
9042 04413 011	41	346
9042 04497 011	50	346
9042 04581 011	58	346
9042 04665 011	67	346

УНИВЕРСАЛЬНЫЙ ПОЛОТЕНЦЕДЕРЖАТЕЛЬ MIKADO

ДУГА



	Тип	€
Матовый лакированный белый (RAL 9016)		
MIKH. 008 005 09 /333	09	181
MIKH. 008 005 16 /333	16	181
MIKH. 008 005 20 /333	20	181
Вид матовой нержавеющей стали		
MIKH. 008 005 09 /BSL	09	181
MIKH. 008 005 16 /BSL	16	181
MIKH. 008 005 20 /BSL	20	181
Хром		
MIKH. 008 005 09 /009	09	181
MIKH. 008 005 16 /009	16	181
MIKH. 008 005 20 /009	20	181
Анодированный алюминий натурального цвета		
MIKH. 008 005 09 /NAA	09	181
MIKH. 008 005 16 /NAA	16	181
MIKH. 008 005 20 /NAA	20	181



ДЕРЖАТЕЛЬ



	Длина	€
Клен		
MIKV. 002 055 00 /760	55	37
MIKV. 002 085 00 /760	85	37
Дуб		
MIKV. 002 055 00 /700	55	37
MIKV. 002 085 00 /700	85	37
Орех		
MIKV. 002 055 00 /780	55	37
MIKV. 002 085 00 /780	85	37

jaga
CLIMATE
DESIGNERS

ОБЩАЯ ИНФОРМАЦИЯ



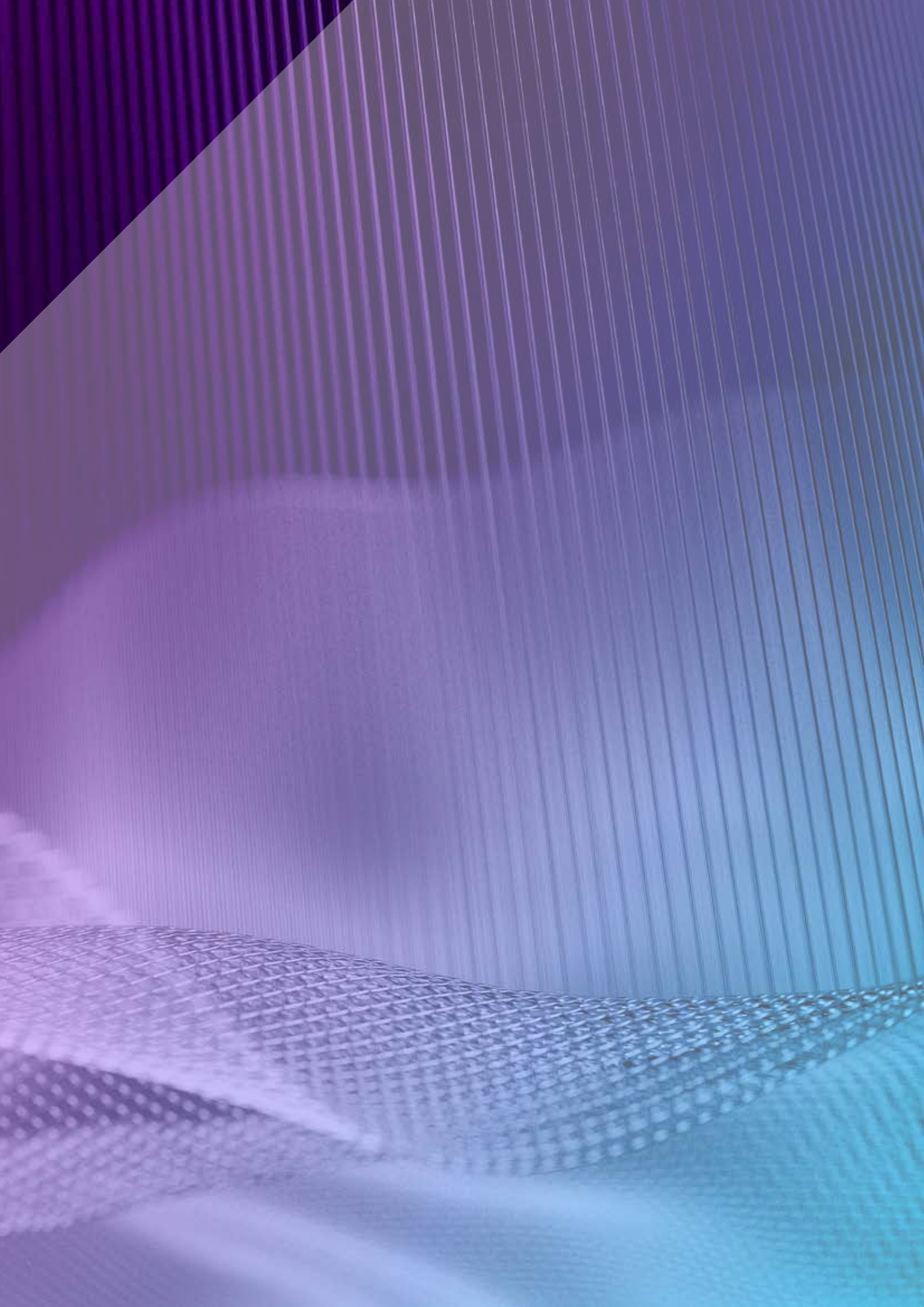

Жага цвета. Пионер в вечном дизайне

В 2022 году Жага представит новую цветовую палитру. Благодаря различным цветовым коллекциям мы идеально попадаем в текущие и будущие тренды дизайна интерьера. В дополнение к белому (.33) и песочно-струйному серому (133) теперь в качестве стандартного цвета мы также предлагаем «почти черный» (145). Мы разделили новые цвета на три цветовые группы: «Нежные и спокойные», «Цвета природы» и «Драгоценные металлы». «Нежные и спокойные» включают в себя выбор нейтральных тонов, которые позволяют нашим приборам сливаться с интерьером. «Цвета природы» — это коллекция из 16 новых цветов с пастельными, чистыми, яркими и сероватыми оттенками. От мягких натуральных цветов до насыщенных темных. Для самых смелых. «Драгоценные металлы» включает в себя 10 цветов «под металл», гармонирующих с тенденциями в мире смесителей, светильников и аксессуаров для ванных комнат.

В Жага экологически безопасные линии электростатического порошкового покрытия. Избыток порошка собирается для повторного использования. Во время этого процесса не используются растворители. После тщательной предварительной обработки блоки покрываются порошковой краской и запекаются. Это гарантирует, что прибор устойчив к ультрафиолетовому излучению и царапинам.

Что означает первая цифра цветового кода?

Код 1xx	Soft touch: матовый лак с тонкой текстурой, блеск < 10%
Код 2xx	Глянцевый: гладкий глянцевый лак, степень блеска +/- 70%
Код 3xx	Сатин: гладкий атласный лак, степень блеска +/- 30%
Код 0xx	Под металл: отделка и степень блеска имитируют металл

Варианты лакировки доступны в каждом коде, кроме Strada, Linea Plus, Mini, Briza, Vertiga Hybrid и Freedom. Эти приборы недоступны в версиях Code 2xx Glossy и Code 3xx Satin.

Наши решётки и рамы доступны во всех цветах, за исключением песочного серого 001. В местах интенсивного использования (в циркуляционных зонах, например с раздвижными дверьми) износ очевиден и неизбежен.

Standard Colours

133 - 233 - 333
Дорожный белый

RAL 9016



145
ПОЧТИ ЧЁРНЫЙ

RAL 7021



001
Темно-серый цвет

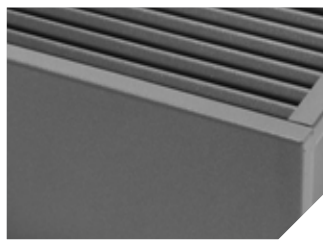

Subtle & discrete

101 - 201 - 301
Чистый белый

RAL 9010

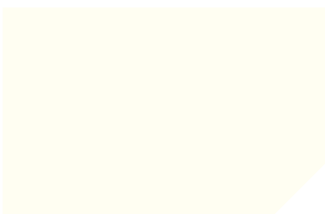

102 - 202 - 302
Белый с оттенком

RAL 9001

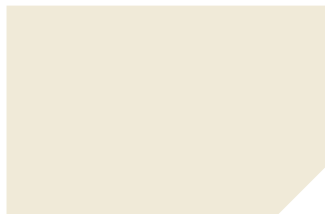

103 - 203 - 303
Светло-серый

RAL 7035



146 - 246 - 346
Цвет серого меха

RAL 7000



109 - 209 - 309
Железный серый

RAL 7011



131 - 231 - 331
Антрацит серый

RAL 7016



104 - 204 - 304
Густой чёрный

RAL 9005

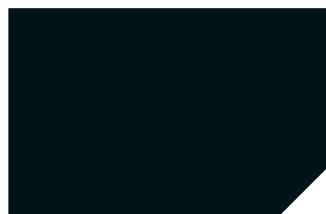

Эта цветовая диаграмма носит ориентировочный характер. Получить 100% точную цветопередачу при печати невозможно. Визуализация «055 Кортеновская сталь», «064 Прозрачный глянцевый лак» и «065 Прозрачный матовый лак» дает представление о конечном результате. Благодаря уникальности покрытия, лака и применяемых технологий каждый прибор будет неповторимым.

Colours of nature

157 NCS S 2005-Y20R
Цвет серого камня



158 RDS 050 70 30
Цвет сиенской охры



159 RDS 060 60 60
Цвет жёлтого мёда



160
Шоколадный



154 NCS S 1002-Y50R
Мягкий серо-розовый

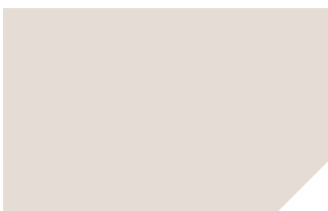

155 RDS 350 85 10
Миллениум розовый



111 RAL 3000
Огненно-красный



156 RAL 3004
Пурпурно-красный



150 NCS S 1010-R80B
Мягкий серо-голубой

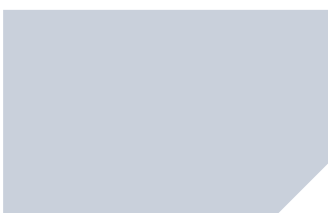

151 RAL 5014
Сине-голубой



152 RAL 5010
Пурпурно-голубой



153 NCS S 8010-R90B
Полуночный синий



147
Мягкий зелёно-бежевый

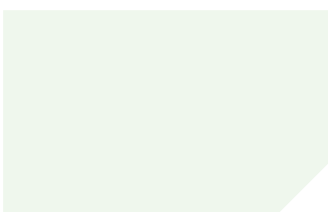

148 RAL 6021
Бледно-зелёный



149 RAL 6001
Изумрудный



113 RAL 6009
Темно-зеленый



Precious metals

054 RAL 9006
Цвет алюминия

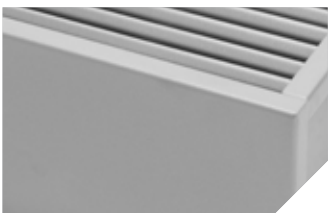

057
Титановый цвет



058
Цвет розового золота



059
Золотой вид



060
Цвет меди



061
Цвет оружия



062
Цвет нержавеющей стали



063
Цвет серебра



055
Цвет кортеновской стали



064
Прозрачный глянцевый лак

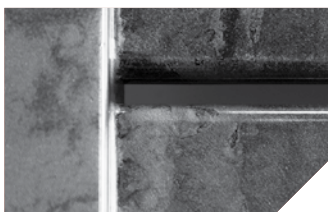

065
Прозрачный матовый лак

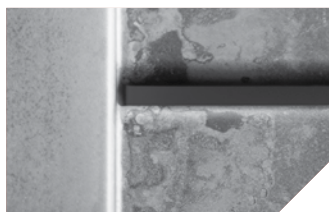

Решётки Jaga

ЖЕСТКИЕ АЛЮМИНИЕВЫЕ РЕШЕТКИ DESIGNO

DNA
Алюм. натуральная

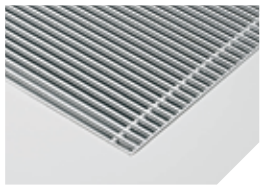

DBL
Черный

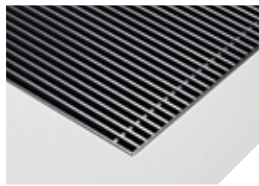

DDB
Темно-коричневого цвета

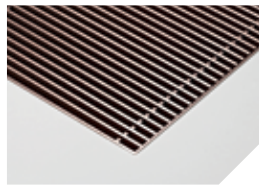

DBR
Латунного цвета



DNC/XXX
Алюм окрашенная

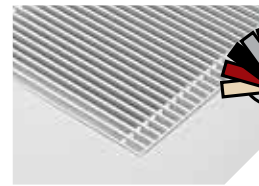

ЖЕСТКИЕ АЛЮМИНИЕВЫЕ РЕШЕТКИ

SNA
Алюм. натуральная



SBL
Черный



SDB
Темно-коричневого цвета

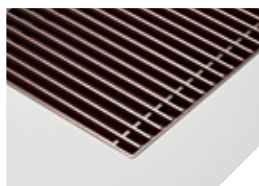

SBR
Латунного цвета



SNC/XXX
Алюм окрашенная



СВОРАЧИВАЮЩИЕСЯ АЛЮМИНИЕВЫЕ РЕШЕТКИ

RNA
Алюм. натуральная



RBL
Черный

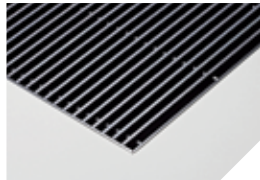

RDB
Темно-коричневого цвета

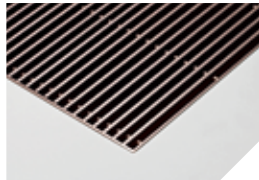

RBR
Латунного цвета



RSS
Нержавеющая сталь



СВОРАЧИВАЮЩИЕСЯ ДЕРЕВЯННЫЕ РЕШЕТКИ DESIGNO

DMN
Мербау натуральный

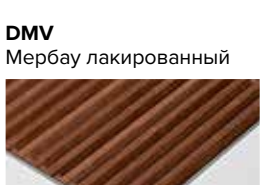

DON
Дуб натуральный

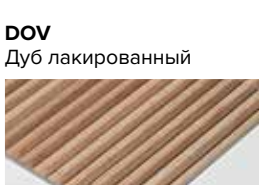

DBN
Бук натуральный

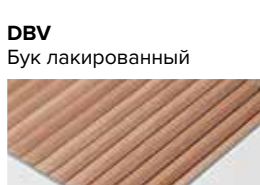

DMV
Мербау лакированный



DOV
Дуб лакированный



DBV
Бук лакированный



ДЕРЕВЯННЫЕ РЕШЕТКИ

BON
дуб



BBN
Бук

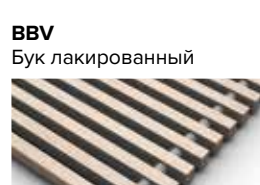

BOV
Дуб лакированный



BBV
Бук лакированный

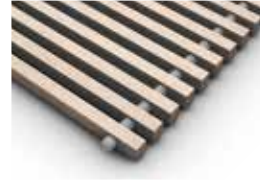

СВОРАЧИВАЮЩИЕСЯ ДЕРЕВЯННЫЕ РЕШЕТКИ

RMN
Мербау натуральный

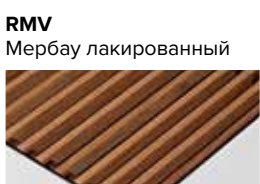

RON
Дуб натуральный

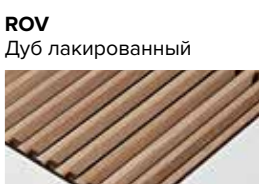

RBN
Бук натуральный

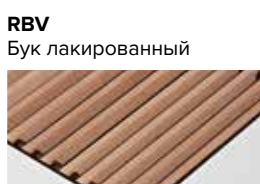

RMV
Мербау лакированный



ROV
Дуб лакированный



RBV
Бук лакированный



АЛЮМИНИЕВЫЕ РЕШЕТКИ

BNA
Алюм. натуральная

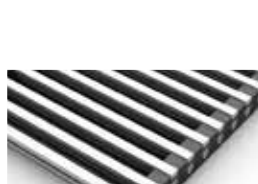

BNC/XXX
Алюм окрашенная



ROESTVAST STALEN ROOSTER

SSS
Нержавеющая сталь



SSC/XXX
Нержавеющая сталь, лакированная



ФАКТОР КОРРЕКЦИИ СТАТИЧЕСКИЙ

Указанные значения выходной мощности при ΔT 50 и ΔT 70 являются точными значениями. Выходная мощность при ΔT 50 измерена в соответствии с EN442, и мощность при ΔT 70 рассчитана в соответствии с EN442. Средний поправочный коэффициент приведен в данной таблице для всех остальных значений мощности при ΔT , применимых ко всем размерам.

СРЕДНИЕ ПОПРАВочНЫЕ КОЭФФИЦИЕНТЫ ДЛЯ ОТОПИТЕЛЬНЫХ ПРИБОРОВ БЕЗ ВЕНТИЛЯТОРОВ СОГЛАСНО EN442

Комн. температура: 20°C										Комн. температура: 24°C									
Среднее значение коэффициента N 1.36										Среднее значение коэффициента N: 1.36									
Tr	65	60	55	50	45	40	35	30	25	Tr	65	60	55	50	45	40	35	30	25
Ta																			
75	1.00	0.93	0.85	0.77	0.69	0.61	0.52	0.42	0.31	75	0.89	0.82	0.75	0.67	0.59	0.51	0.41	0.31	0.16
70	0.94	0.87	0.79	0.72	0.64	0.56	0.48	0.39	0.28	70	0.83	0.76	0.69	0.62	0.54	0.47	0.38	0.28	0.14
65		0.80	0.74	0.67	0.60	0.52	0.44	0.35	0.25	65		0.70	0.64	0.57	0.50	0.43	0.35	0.25	0.12
60			0.68	0.61	0.55	0.48	0.40	0.32	0.23	60			0.58	0.52	0.45	0.38	0.31	0.23	0.11
55				0.56	0.50	0.43	0.36	0.29	0.20	55				0.47	0.41	0.34	0.28	0.20	0.09
50					0.44	0.38	0.32	0.25	0.18	50					0.36	0.30	0.24	0.17	0.08
45						0.34	0.28	0.22	0.15	45						0.26	0.20	0.14	0.06
40							0.24	0.19	0.13	40							0.17	0.12	0.05
35								0.15	0.10	35								0.09	0.03
30									0.07	30									0.02

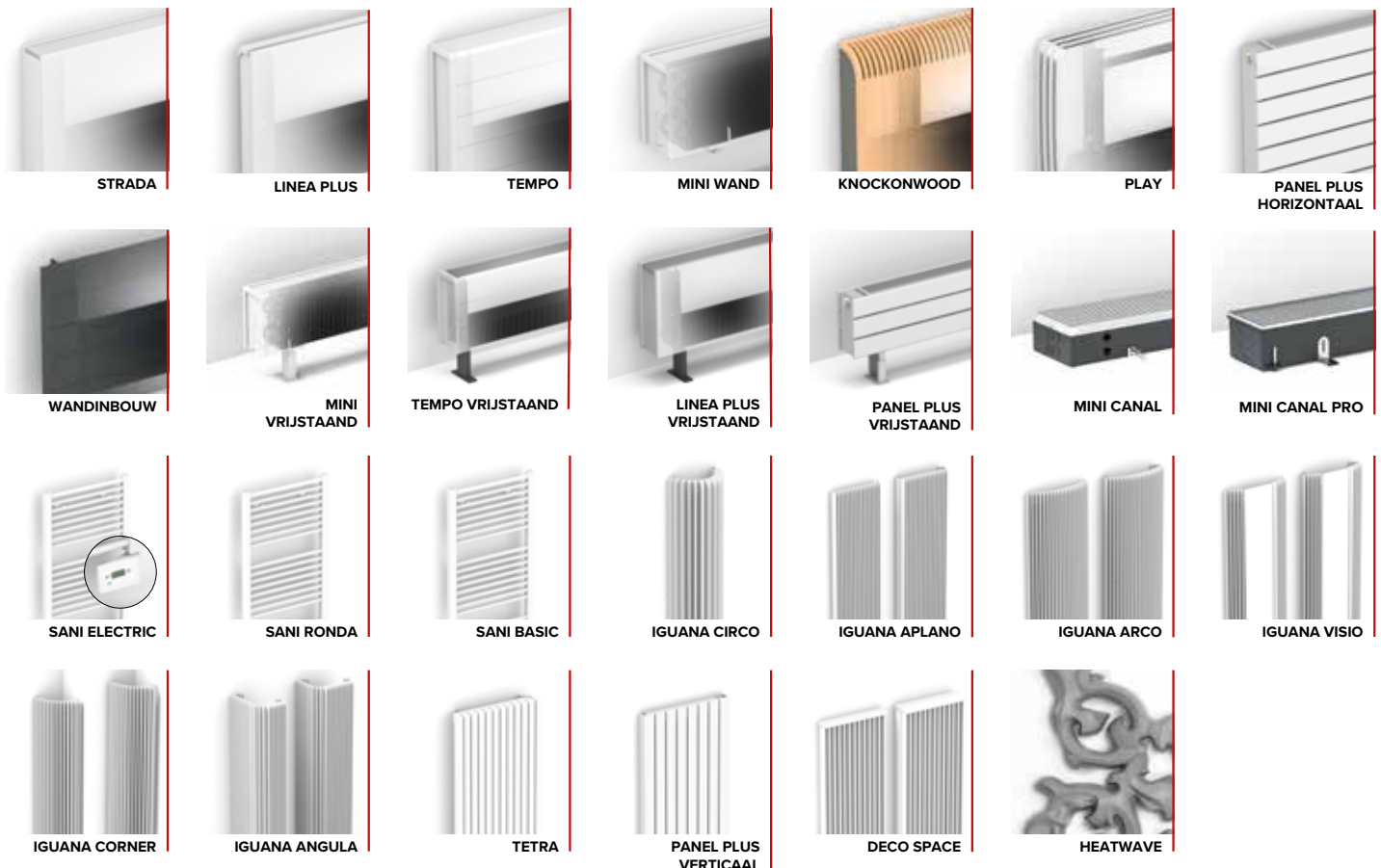

ФАКТОР КОРРЕКЦИИ ГИБРИДНЫЙ

Указанные значения выходной мощности при ΔT 50 и ΔT 70 являются точными значениями. Выходная мощность при ΔT 50 измерена в соответствии с EN442, и мощность при ΔT 70 рассчитана в соответствии с EN442. Средний поправочный коэффициент приведен в данной таблице для всех остальных значений мощности при ΔT , применимых ко всем размерам.

СРЕДНИЕ ПОПРАВОЧНЫЕ КОЭФФИЦИЕНТЫ ДЛЯ ГИБРИДНЫХ ОТОПИТЕЛЬНЫХ ПРИБОРОВ - 75/65/20°C

Комн. температура: 20°C										Комн. температура: 24°C											
Среднее значение коэффициента N 1.10										Среднее значение коэффициента N 1.10											
Ta	Tr	65	60	55	50	45	40	35	30	25	Ta	Tr	65	60	55	50	45	40	35	30	25
75		1.00	0.94	0.88	0.81	0.74	0.67	0.59	0.50	0.38	75		0.91	0.85	0.79	0.72	0.65	0.58	0.49	0.39	0.22
70		0.95	0.89	0.83	0.77	0.70	0.63	0.55	0.47	0.36	70		0.86	0.80	0.74	0.68	0.61	0.54	0.46	0.36	0.20
65			0.84	0.78	0.72	0.66	0.59	0.52	0.43	0.33	65			0.75	0.69	0.63	0.57	0.50	0.42	0.33	0.19
60				0.73	0.67	0.61	0.55	0.48	0.40	0.30	60				0.64	0.59	0.53	0.46	0.39	0.30	0.17
55					0.62	0.57	0.51	0.44	0.37	0.28	55					0.54	0.48	0.42	0.35	0.27	0.15
50						0.52	0.46	0.40	0.33	0.25	50						0.44	0.38	0.32	0.24	0.13
45							0.42	0.36	0.29	0.22	45							0.33	0.28	0.21	0.11
40								0.31	0.26	0.19	40								0.23	0.17	0.09
35									0.22	0.15	35									0.14	0.07
30										0.12	30										0.04



STRADA HYBRID



DBH UPGRADE SET



WANDINBOUW
HYBRID



KNOCKONWOOD
VRIJSTAAND



MINI VRIJSTAAND
HYBRID



MINI CANAL HYBRID

ФАКТОР КОРРЕКЦИИ ДИНАМИЧЕСКИЙ

Указанные значения выходной мощности при ΔT 50 и ΔT 70 являются точными значениями. Выходная мощность при ΔT 50 измерена в соответствии с EN442, и мощность при ΔT 70 рассчитана в соответствии с EN442. Средний поправочный коэффициент приведен в данной таблице для всех остальных значений мощности при ΔT , применимых ко всем размерам.

СРЕДНИЕ ПОПРАВочНЫЕ КОЭФФИЦИЕНТЫ ДЛЯ ОТОПИТЕЛЬНЫХ ПРИБОРОВ С ВЕНТИЛЯТОРАМИ - 75/65/20°C

Комн. температура: 20°C										Комн. температура: 24°C									
Ta	Среднее значение коэффициента N 1.00									Tr	Среднее значение коэффициента N 1.00								
	65	60	55	50	45	40	35	30	25		65	60	55	50	45	40	35	30	25
75	1.00	0.95	0.89	0.83	0.76	0.69	0.62	0.53	0.42										
70	0.95	0.90	0.84	0.79	0.72	0.66	0.58	0.50	0.39										
65		0.85	0.80	0.74	0.68	0.62	0.55	0.47	0.37										
60			0.75	0.70	0.64	0.58	0.51	0.43	0.34										
55				0.65	0.60	0.54	0.47	0.40	0.31										
50					0.55	0.49	0.43	0.37	0.28										
45						0.45	0.39	0.33	0.25										
40							0.35	0.29	0.22										
35								0.25	0.18										
30									0.14										

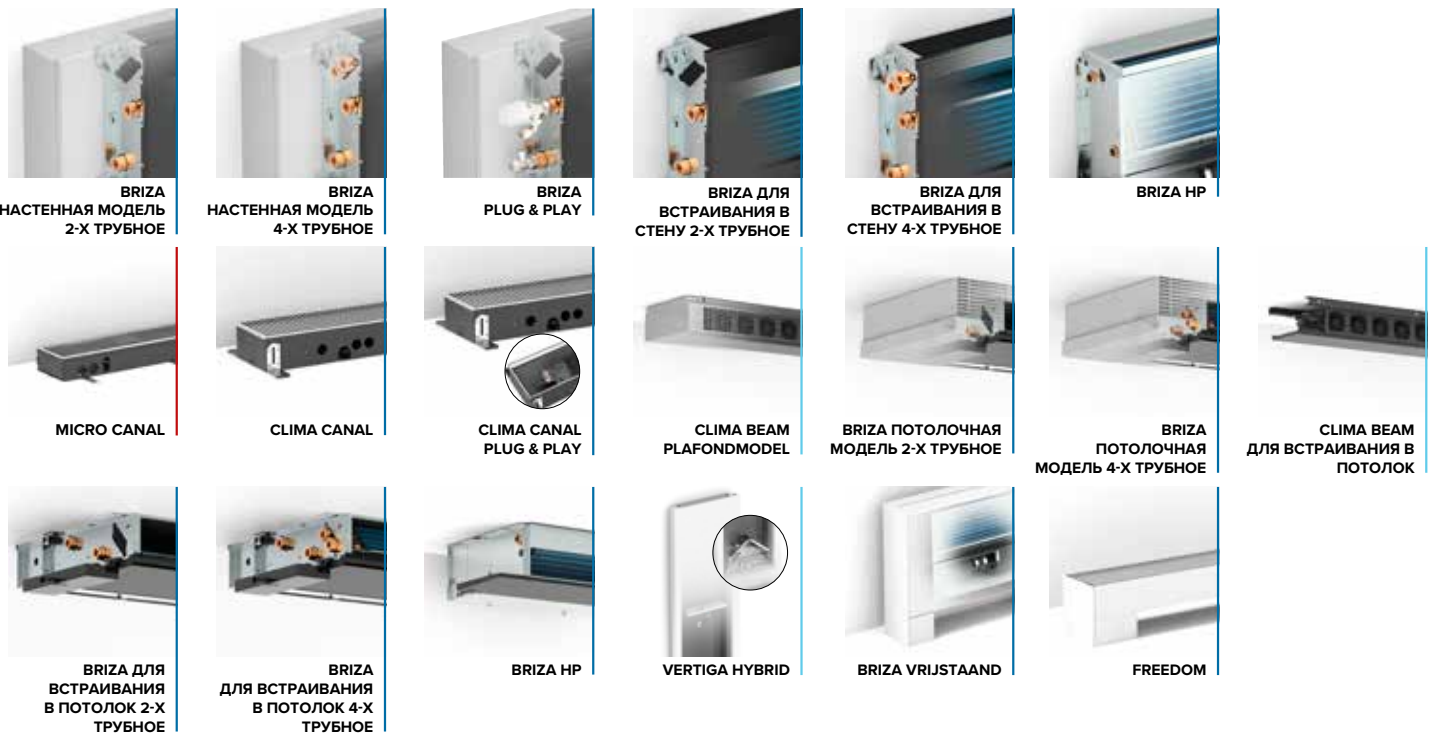

ГАРАНТИЯ

1. Гарантия действительна только по корректной эксплуатации оборудования первым владельцем и при условии, что оно установлено в соответствии со стандартами и условиями, изложенными в руководстве и с соблюдением монтажных инструкций.
2. Гарантия распространяется только на оборудование и его части. У Jaga есть выбор между заменой или ремонтом всего устройства или неисправных частей. В случае внесения изменений в модель, Jaga имеет право поставлять эквивалентные, но не идентичные детали. В тех случаях, когда гарантия может быть использована, Jaga предоставляет дополнительную гарантию на все расходы по проезду и ремонту в течение первых шести месяцев после доставки.
3. Гарантия предоставляется в течение периода (периодов), указанных в данном гарантийном сертификате. Замена или ремонт никоим образом не продлевает первоначальный гарантийный срок.
4. Не предоставляется никаких гарантий на устройства или детали, в которых отсутствует информация о типе и серийном номере или на те, где фабричные номера были удалены или изменены. То же самое относится к устройствам, которые были отремонтированы или заменены людьми, без разрешения Jaga.
5. Jaga не дает никаких гарантий на повреждения, возникшие в результате неправильной установки прибора или неправильного гидравлического и электрического соединений, из-за неисправности электроустановок, из-за использования напряжения, отличающегося от нормы (то же самое относится к гидравлическому давлению), из-за дефектов, вызванных окружающими устройствами и т. д. Гарантия также прерывается если используются неправильные соединители, если наши нагревательные элементы опустошаются периодически или в течение определенного периода, а также если в качестве теплоносителя используется техническая вода или пар/вода, содержащие химические продукты или большое количество кислорода. Качество воды в системе должно соответствовать руководству VDI 2035-2. Покупатель обязан убедиться, что прибор не подвергается воздействию влаги и пыли в результате строительных или ремонтных работ. Это означает, что прибор всегда должен быть закрыт в вышеупомянутых проблемных ситуациях. Помещение блоков отопительного прибора в агрессивную атмосферную среду (аммиак, вещества вызывающие коррозию и т. д.) также приведет к аннулированию гарантии. В этом случае покупатель должен связаться с лицом, ответственным за причиненный ущерб. Также не допускается установка приборов с лакированным покрытием в следующих помещениях: над ванной с душевой лейкой, в душевой кабине или непосредственно рядом с ней, в бассейне с хлором, в сауне.
6. Jaga не несёт ответственности и гарантийных обязательств от дефектов, вызванных неправильным обращением и/или использованием устройства, недостаточным или неправильным техническим обслуживанием, падением или транспортировкой без необходимых мер предосторожности. То же к устройствам, доступ к котырым невозможен.
7. Во всех случаях, когда гарантия действует, когда с момента поставки прошло более 6 месяцев, а также в других случаях транспортные расходы и рабочее время оплачиваются в соответствии со шкалой, установленной в Jaga. Клиенты могут запросить эту шкалу заранее у администрации продаж либо у технического специалиста местного представителя.
8. Негарантийные случаи должны быть оплачены дополнительно по выставлению счёта службы после продаж.
9. Гарантия начинается с даты выставления счета. При отсутствии счета применяется серийный номер или дата производства.
10. В случае возникновения споров юридической силой обладают суды округа Хасселт. Что соответствует Бельгийскому законодательству, даже в случае продаж другим государствам - членам ЕС и не входящих в ЕС.



ГАРАНТИЙНЫЙ СРОК

ТИП ОБОРУДОВАНИЯ	ТЕПЛООБМЕННИК LOW-H ₂ O	ЭЛЕКТРИЧЕСКИЕ ЗАПЧАСТИ	ДРУГИЕ КОМПОНЕНТЫ
Knockonwood / Strada / Linea Plus / Tempo / Mini / Play / ВСТРОЕНО В СТЕНУ / Mini Canal	30 лет	---	10 лет
Strada Hybrid / ВСТРОЕНО В СТЕНУ Гибрид / Knockonwood DBE / Mini напольные Гибрид / Mini Canal Гибрид / Clima Beam / Mina Clima Beam	30 лет	2 лет	10 лет
DBH комплект реновации / Электронагреватель	---	2 лет	---
Sani Electric	---	2 лет	5 лет
Арматура для теплообменников Low-H ₂ O / Клапаны Jaga Deco	---	---	3 лет
Clima Canal / Micro Canal / Brise / Briza / Vertiga Гибрид/ Freedom Clima	5 лет	2 лет	10 лет
Тепловентилятор AVS	5 лет	2 лет	5 лет
Iguana / Sani Basic / Deco Space / Panel Plus / Tetra / Heatwave	---	---	10 лет
Вешалка для полотенец	---	---	10 лет

Поскольку разработка продукта является непрерывным процессом, все указанные данные могут быть изменены. Цены в евро без учёта НДС. Цены действительны с 1 января 2023 г. Заменяет все предыдущие каталоги.

УСЛОВИЯ ПРОДАЖИ

ОБЩЕЕ

Все предложения, подтверждения заказов, инвойсы и другие документы, выданные компанией Jaga N.V., а также соглашения с Jaga N.V. регулируются действующими условиями продаж и поставок.

При размещении заказа клиент принимает эти условия продажи и поставки. Общие условия имеют обязательную силу для всех покупателей. В отношении заказов, которые отличаются от настоящих условий осуществления торговли и поставок Jaga, не применяются и не имеют законной силы, если только Jaga N.V. не обозначила их в письменном виде до момента заключения какого-либо договора. Вопросы, не урегулированные настоящими условиями продаж, истолковываются в соответствии с законодательством Бельгии.

ЗАКАЗЫ

Заказ считается принятым только в том случае, если он подтвержден компанией Jaga N.V. письмом, факсом, по электронной почте или в любой другой форме. Подтверждение заказа определяет содержание соглашения между двумя сторонами, если только клиент не сообщит о каких-либо недочётах в течение 24 часов после получения подтвержденного заказа. Это также распространяется на принятие действующих общих положений и условий. Исправленное подтверждение заказа, и отправленное компанией Jaga N.V. для подтверждения, соответственно определяет содержание соглашения между двумя сторонами. Принятый компанией Jaga N.V. заказ не может быть отменен без письменного согласия компании. Заключенные договоры являются частными и могут быть переданы третьему лицу только по взаимному согласию. Изменение или аннулирование заказа возможно только в том случае, если клиент готов оплатить все расходы, связанные с изменением/отменой заказа. В этом случае аннулирование оценивается в размере от 10 до 100% от общей стоимости заказанного товара. Индивидуальные работы или заказы, выполненные в нестандартной цветовой гамме, не могут быть аннулированы или изменены.

СРОКИ ПОСТАВКИ

Указанные сроки поставки приведены для справки. Если иное не оговорено в письменной форме, компания Jaga N.V. не может считаться ответственной или признаваться виновной в нарушении условий контракта при задержке поставки. Компания Jaga N.V. также не несет никакой ответственности в случае неспособности выполнить свои обязательства по поставке товара или услуг, если такое невыполнение является следствием обстоятельств, находящихся вне прямого контроля компании Jaga N.V. Войны, забастовки, неблагоприятные погодные условия и прочие обстоятельства, препятствующие получению исходных материалов, топлива и иных источников энергии, а также в целом все неподконтрольные компании обстоятельства, затрудняющие организацию нормального производства и отгрузки товаров считаются форс-мажором и освобождают Jaga N.V. от любой ответственности, даже за нарушение установленных сроков поставки. Покупатель не может ссылаться на эти обстоятельства для требования компенсации. Во всех подобных случаях Jaga N.V. оставляет за собой право перенести срок поставки или даже расторгнуть договор.

ЦЕНА

Если не оговорено иное, наши цены указаны без учета НДС. На все товары счёт выставляется в текущих ценах и с учётом курса обмена валют на день поставки, если иное не согласовано в письменной форме.

ОПЛАТА

Счета должны быть оплачены наличными или

перечислены на один из банковских счетов компании. Скидки не предоставляются, если в счёте не указано иное в письменном виде. Если надлежащая к оплате сумма не была получена в срок, то по закону сумма задолженности будет увеличена без уведомления о невыполнении обязательств со следующего дня. Это увеличение будет представлять собой начисление процентов по базовой процентной ставке плюс 7 процентов с округлением в большую сторону, причём сумма округляется до 0,5 процентов (ст. 5 W. 02/08/2002). Кроме того, по всем неоплаченным счетам, в соответствии с законом и без дальнейшего официального уведомления, взимается фиксированный штраф в размере 10% от суммы неоплаченного счёта, за исключением случаев, когда реальные издержки по взысканию причитающегося платежа, включая расходы на юридическую помощь, превышают эту сумму. (ст. 6 W. 02/08/2002). Неуплата по счёту до даты его истечения также дает продавцу право аннулировать действующий договор. Это относится, как к товарам, которые должны быть поставлены, так и в отношении к уже поставленным товарам. Последнее осуществляется безо всякого уведомления и без права покупателя на возмещение ущерба. Никакие претензии, даже если они находятся в процессе рассмотрения и/или являются обоснованными, не освобождают покупателя от обязанности соблюдать сроки оплаты. Без ущерба для своих прав на компенсацию, компания Jaga N.V. имеет право, в случае неуплаты в один срок или невыполнения какого-либо иного контрактного обязательства, либо приостановить исполнение договора, либо расторгнуть договор в силу закона, путем отправления заказного письма.

СОХРАНЕНИЕ ТИТУЛА

Покупатель не имеет права на передачу "права собственности", товара или предоставление каких-либо привилегий, гарантий или обеспечительных прав на товары, которые по вышеуказанным условиям являются собственностью продавца в соответствии с сохранением права на собственность.

ИЗМЕНЕНИЕ ПРОДУКТА

Мы оставляем за собой право вносить незначительные модификации в наши изделия с целью ее усовершенствования в любое время, в том числе и после получения заказа от покупателя. Это делается для того, чтобы принести максимальную пользу нашим клиентам. Даже продажа "по артикулу" не обязывает Jaga N.V. к осуществлению поставки абсолютно идентичной продукции.

РИСКИ ДОСТАВКИ

Указанные сроки поставки приведены для справки. Любая задержка поставки ни в коем случае не может служить основанием для компенсации или расторжения договора в ущерб Jaga N.V. Если не оговорено иное, поставка осуществляется с завода Dierpenbeek (Бельгия). С этого момента весь риск, связанный с товаром, переходит к клиенту. Транспортировка товара всегда осуществляется на риск заказчика. Если Jaga должна организовывать транспортировку, она всегда делает это как уполномоченное лицо заказчика, независимо от того, кто несет транспортные расходы. Товар проверяется службой отгрузки компании Jaga N.V. и отгружаются для транспортировки в идеальном состоянии. Перевозчик несёт ответственность за любое повреждение, причиненное во время транспортировки и доставки. Jaga N.V. ни в коем случае не может нести за это ответственность.

О видимых повреждениях товара необходимо незамедлительно отмечать в накладной Jaga N.V., а также по электронной почте, факсу или в форме письма в службу поддержки постпродажного обслуживания в течение 48 часов с момента доставки с указанием номера доставки или номера заказа.

ЗАДЕРЖКА ПОСТАВОК

Если поставка заказанной продукции откладывается или осуществляется по требованию покупателя, Jaga N.V. оставляет за собой право по истечении трех месяцев осуществить срочную поставку продукции и потребовать оплату товара по цене, действующей на день поставки, или аннулировать договор купли-продажи. Jaga может сделать это без предварительного информирования. Компания Jaga N.V. имеет право подать в суд на покупателя для возмещения компенсации или выплаты процентов.

РЕКЛАМАЦИИ

Претензии относительно счета-фактуры и/или соответствующей поставки должны быть направлены покупателем в компанию Jaga N.V. в письменном виде не позднее 8 дней с момента выставления счета или поставки товара. Все жалобы, относительно выявленных дефектов, должны быть направлены в Jaga N.V. в письменном виде сразу же после их обнаружения. Письменное уведомление должно сопровождаться номером, датой заказа или выставленного счет-фактуры, а также четким описанием претензии, по возможности с приложением фотографий.

ВОЗВРАТЫ

Заказы, исполненные надлежащим образом, не будут приняты обратно компанией Jaga N.V. Возврат товара может быть осуществлен только после предварительной консультации и при наличии письменного разрешения нашего коммерческого отдела. При запросе на возврат товара необходимо всегда указывать номер и дату заказа, либо номер и дату счета-фактуры. Кредитовая авизо может быть выдано только в том случае, если товар был возвращен без каких-либо повреждений, в оригинальной упаковке и готовым к продаже. Продавец всегда имеет право принимать транспортные, погрузочно-разгрузочные и административные расходы.

ГАРАНТИЯ

Гарантия, предоставляемая компанией Jaga N.V., отличается в зависимости от вида выпускаемой продукции.

В случае перепродаж клиент обязан обеспечить соблюдение условий общей и специальной гарантии в отношении своего собственного покупателя. В таком случае клиент обязуется возместить нам все последствия претензий, которые могут быть предъявлены нам его покупателем, а также все претензии, которые превышают пределы требований, которые сам клиент мог бы предъявить нам. Гарантия на нагревательные приборы теряет силу, если приборы установлены в бассейне (из-за запаха хлора), сауне, душе или над ванной с душевой лейкой.

СПОРЫ

Настоящая сделка регулируется законодательством Бельгии. Разрешение возможных споров между Jaga N.V. и ее клиентами находится в компетенции только судов округа Хассельт. Компания Jaga N.V. может при необходимости вызвать своих должников в компетентный суд по месту их жительства или по месту нахождения их головного офиса в Бельгии или за границей.

СПЕЦИАЛЬНЫЕ УСЛОВИЯ ПРОДАЖ

Любое отклонение от настоящих общих условий продаж строго ограничено соглашением, которое его обуславливает, и никогда не может являться прецедентным.

По вопросам продаж и поддержки обращайтесь:

Алматы (7273)495-231	Калининград (4012)72-03-81	Омск (3812)21-46-40	Сыктывкар (8212)25-95-17
Ангарск (3955)60-70-56	Калуга (4842)92-23-67	Орел (4862)44-53-42	Тамбов (4752)50-40-97
Архангельск (8182)63-90-72	Кемерово (3842)65-04-62	Оренбург (3532)37-68-04	Тверь (4822)63-31-35
Астрахань (8512)99-46-04	Киров (8332)68-02-04	Пенза (8412)22-31-16	Тольятти (8482)63-91-07
Барнаул (3852)73-04-60	Коломна (4966)23-41-49	Петрозаводск (8142)55-98-37	Томск (3822)98-41-53
Белгород (4722)40-23-64	Кострома (4942)77-07-48	Псков (8112)59-10-37	Тула (4872)33-79-87
Благовещенск (4162)22-76-07	Краснодар (861)203-40-90	Пермь (342)205-81-47	Тюмень (3452)66-21-18
Брянск (4832)59-03-52	Красноярск (391)204-63-61	Ростов-на-Дону (863)308-18-15	Ульяновск (8422)24-23-59
Владивосток (423)249-28-31	Курск (4712)77-13-04	Рязань (4912)46-61-64	Улан-Удэ (3012)59-97-51
Владикавказ (8672)28-90-48	Курган (3522)50-90-47	Самара (846)206-03-16	Уфа (347)229-48-12
Владимир (4922)49-43-18	Липецк (4742)52-20-81	Саранск (8342)22-96-24	Хабаровск (4212)92-98-04
Волгоград (844)278-03-48	Магнитогорск (3519)55-03-13	Санкт-Петербург (812)309-46-40	Чебоксары (8352)28-53-07
Вологда (8172)26-41-59	Москва (495)268-04-70	Саратов (845)249-38-78	Челябинск (351)202-03-61
Воронеж (473)204-51-73	Мурманск (8152)59-64-93	Севастополь (8692)22-31-93	Череповец (8202)49-02-64
Екатеринбург (343)384-55-89	Набережные Челны (8552)20-53-41	Симферополь (3652)67-13-56	Чита (3022)38-34-83
Иваново (4932)77-34-06	Нижний Новгород (831)429-08-12	Смоленск (4812)29-41-54	Якутск (4112)23-90-97
Ижевск (3412)26-03-58	Новокузнецк (3843)20-46-81	Сочи (862)225-72-31	Ярославль (4852)69-52-93
Иркутск (395)279-98-46	Ноябрьск (3496)41-32-12	Ставрополь (8652)20-65-13	
Казань (843)206-01-48	Новосибирск (383)227-86-73	Сургут (3462)77-98-35	
Россия +7(495)268-04-70	Киргизия +996(312)-96-26-47	Казахстан +7(7172)727-132	